



Решения по обслуживанию дорожных покрытий

Полный обзор оборудования для удаления и
нанесения дорожной разметки



ПОДТВЕРЖДЕННОЕ КАЧЕСТВО. ПЕРЕДОВЫЕ ТЕХНОЛОГИИ.

► Общая информация о компании GRACO



► ОБЩАЯ ИНФОРМАЦИЯ О КОМПАНИИ GRACO

В течение вот уже почти 100 лет компания Graco является всемирно признанным лидером в области разработки и производства оборудования, предназначенного для перекачивания, измерения, контроля, дозированной подачи, смешивания и нанесения широкого спектра текучих и вязких материалов. Производство пищевой продукции и косметических средств, нанесение различных покрытий на поверхности стен, окраска мебели, автомобилей, лодок и самолетов, нанесение разметки на поверхность дорожных покрытий и спортивных площадок, распыление теплоизоляционной пены, герметизация стекол и склеивание упаковки, подача смазки для автотранспорта и внедорожной техники, перекачивание химически активных материалов, очистка поверхностей под высоким давлением... Инновационные технологии компании Graco позволяют с легкостью справиться с перечисленными задачами, обеспечивая превосходное качество выполнения работы.

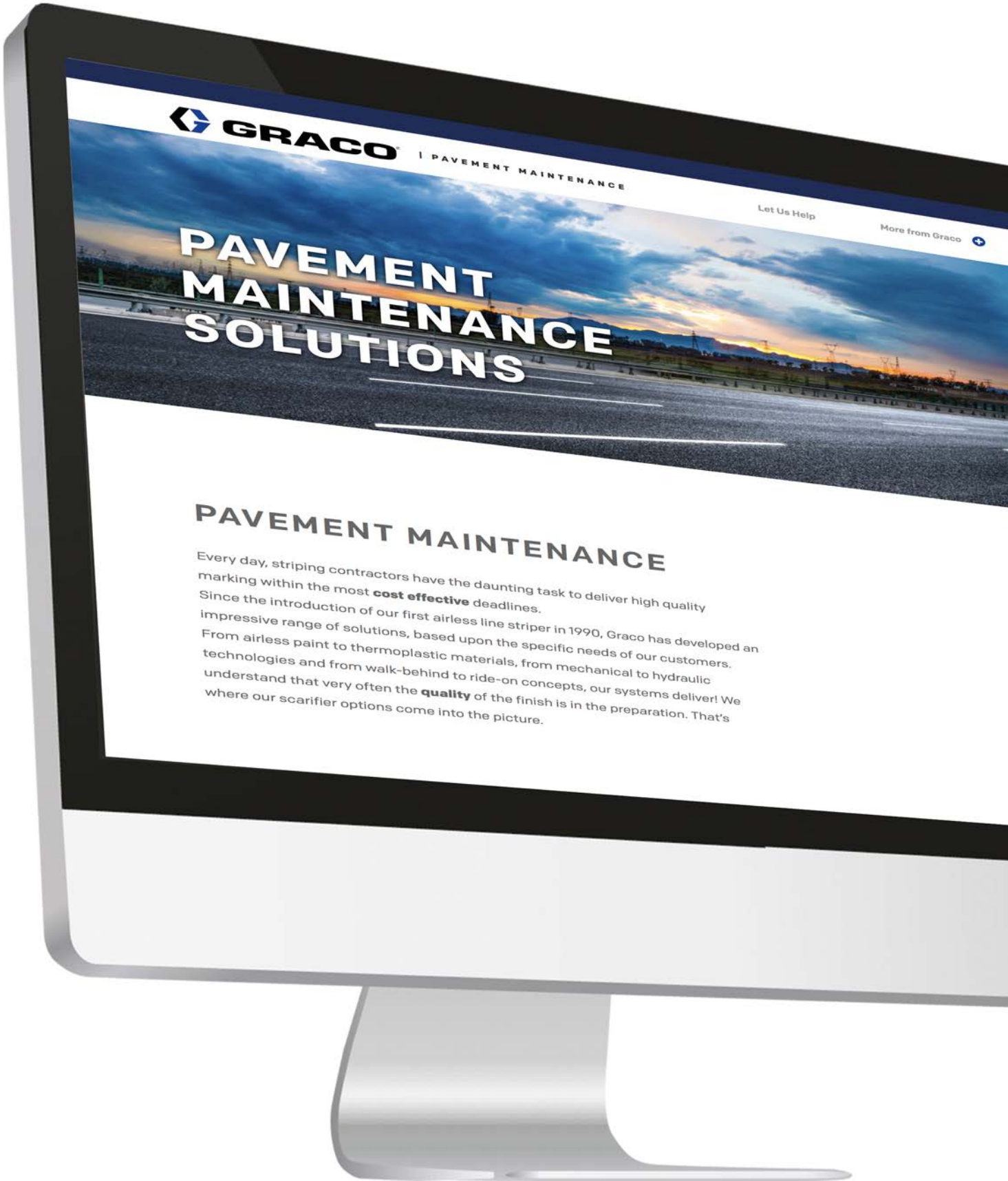

PAVEMENT MAINTENANCE SOLUTIONS

PAVEMENT MAINTENANCE

Every day, striping contractors have the daunting task to deliver high quality marking within the most **cost effective** deadlines. Since the introduction of our first airless line striper in 1990, Graco has developed an impressive range of solutions, based upon the specific needs of our customers. From airless paint to thermoplastic materials, from mechanical to hydraulic technologies and from walk-behind to ride-on concepts, our systems deliver! We understand that very often the **quality** of the finish is in the preparation. That's where our scarifier options come into the picture.

► **БУДЬТЕ В КУРСЕ ПОСЛЕДНИХ СОБЫТИЙ!**

Самый простой способ оперативного получения информации о новейших разработках нашей компании – оформление подписки на получение нашего электронного **бюллетеня E-newsletter**. Вы сможете ознакомиться с примерами успешного применения оборудования, узнать о новых функциональных возможностях нашей продукции, а также одними из первых получить информацию, предназначенную для привилегированных клиентов. Вы можете оформить подписку прямо **сейчас** на **www.graco.com/stripping**



► **БЕСПЛАТНОЕ ПРИЛОЖЕНИЕ GRACO!**

Вам часто необходимо выбирать аксессуары, совместимые с оборудованием Graco? Воспользуйтесь **бесплатным приложением** компании Graco! Приложение специально разработано для планшетных компьютеров и смартфонов и позволяет с легкостью находить необходимую информацию в максимально сжатые сроки.

www.contractorclub.com

► **ПОЛУЧЕНИЕ НЕОБХОДИМОЙ КОНСУЛЬТАЦИИ В РЕЖИМЕ РЕАЛЬНОГО ВРЕМЕНИ**

В целях обеспечения высокого уровня поддержки мы проводим обучение наших дистрибьюторов. Не можете найти необходимую информацию, и Вам требуется помощь наших экспертов?



www.graco.com/stripping



СОДЕРЖАНИЕ

Каждый день, специалисты, выполняющие работы по нанесению дорожной разметки, обеспечивают высочайшее качество выполнения задачи в предельно сжатые сроки. После того, как в 1990 году была запущена в производство наша первая установка безвоздушного распыления, предназначенная для нанесения дорожной разметки, специалистами компании Graco было предложено множество решений, разработанных с учетом требований наших заказчиков. От безвоздушного распыления краски до нанесения разметки термопластиком, от механических до гидравлических технологий, от концепции движения установки с помощью позади идущего оператора до использования автопривода! Мы понимаем, что зачастую основой высокого качества нанесения разметки является тщательная подготовка дорожного покрытия.

Безвоздушное нанесение дорожной разметки



Основным преимуществом безвоздушного распыления является высокая скорость выполнения работы. Инновационные системы линейки Graco LineLazer позволяют наносить ровные и четкие линии разметки, обеспечивая высочайшее качество выполнения работы в предельно сжатые сроки.

▶ НАНЕСЕНИЕ РАЗМЕТКИ КРАСКОЙ	08 - 63
LINELAZER™	08 - 39
ФУНКЦИОНАЛЬНЫЕ ОСОБЕННОСТИ	10 - 21
УСТАНОВКИ	22 - 35
LineDriver™ - LineDriver HD	22
LineDriver ES	23
LineLazer ES 1000	24
LineLazer V ES 2000	25
LineLazer 3400	26
LineLazer V 3900 - LineLazer V 5900	27
LineLazer 130ns	28
LineLazer V 200ns	29
LineLazer V 200dc	30
LineLazer V 250SPS	32
LineLazer V 250dc	33
LineLazer V 200ММА 1:1	34
LineLazer V 250ММА 98:2	35
СПЕЦИФИКАЦИЯ	36 - 45
АКСЕССУАРЫ	46 - 51
ROADPAK™	52 - 63
УСТАНОВКИ	52 - 53
RoadPak - Система RoadPak HD	53
ФУНКЦИОНАЛЬНЫЕ ОСОБЕННОСТИ	54 - 57
СПЕЦИФИКАЦИЯ	58 - 59
АКСЕССУАРЫ	60 - 63

Нанесение разметки термопластиком



В условиях интенсивного движения автотранспорта одним из основных требований, предъявляемых к дорожной разметке, является высокая надежность покрытия. Чаще всего, выполнение дорожных работ, должно оказывать минимальное воздействие на движение автотранспорта. Использование термопластичного материала для нанесения дорожной разметки позволяет значительно повысить качество линии. Высокая скорость высыхания способствует уменьшению негативного влияния, оказываемого на дорожную ситуацию. Наличие интегрированной системы плавления, а также использование технологии SmartDie позволяет не только упростить работу оператора, но и обеспечить необходимую толщину линии разметки.

▶ НАНЕСЕНИЕ РАЗМЕТКИ ТЕРМОПЛАСТИКОМ	64 - 73
THERMOLAZER™	64 - 65
ФУНКЦИОНАЛЬНЫЕ ОСОБЕННОСТИ	66 - 67
УСТАНОВКИ	68 - 71
ThermoLazer 200тс	69
ThermoLazer 300тс	70
ThermoLazer ProMelt	71
СПЕЦИФИКАЦИЯ	72
АКСЕССУАРЫ	73

Запасные части



Использование оригинальных запасных частей Graco позволяет обеспечить продолжительный срок безотказной работы оборудования. Наличие набора оригинальных запасных частей позволяет использовать данное оборудование для работы с широким спектром различных систем.

▶ PARTS	74 - 87
ОРИГИНАЛЬНЫЕ ДЕТАЛИ	77
НАСАДКИ И СОПЛА	78 - 82
ШЛАНГИ	83
ВЕРТЛЮГИ И ПЕРЕХОДНИКИ	84 - 85
ЗАПАСНЫЕ ДЕТАЛИ	86 - 87

Гарантия



ГАРАНТИЯ	89
-----------------------	----

▶ НАНЕСЕНИЕ РАЗМЕТКИ КРАСКОЙ





LineLazer™

ФУНКЦИОНАЛЬНЫЕ ОСОБЕННОСТИ

УСТАНОВКИ

LineDriver
LineDriver HD
LineDriver ES
LineLazer ES 1000
LineLazer V ES 2000
LineLazer 3400
LineLazer V 3900
LineLazer V 5900
LineLazer 130HS
LineLazer V 200HS
LineLazer V 200DC
LineLazer V 250SPS
LineLazer V 250DC
LineLazer V 200mma 1:1
LineLazer V 250mma 98:2

СПЕЦИФИКАЦИЯ

АКСЕССУАРЫ

RoadPak™

ФУНКЦИОНАЛЬНЫЕ ОСОБЕННОСТИ

УСТАНОВКИ

RoadLazer RoadPak
Система RoadPak HD

СПЕЦИФИКАЦИЯ

АКСЕССУАРЫ

Эксклюзивные электрические установки для нанесения разметки

▶ Отсутствие выхлопных газов, шума и вибрации при работе

Только компания Graco предлагает полную линейку электрических установок для нанесения разметки, обеспечивающих тихую работу и отсутствие выхлопных газов при использовании в закрытых помещениях, а также обладающих достаточной мощностью для проведения крупномасштабных наружных работ.



LINELAZER ES 1000

ОЖИДАЕТСЯ ПОЛУЧЕНИЕ ПАТЕНТА

- Первая в отрасли установка для нанесения разметки с питанием от аккумулятора
- Отсутствие шума двигателя, вибрации или выхлопных газов
- Аккумуляторы высокой емкости со встроенным зарядным устройством на 12 В
- Для зарядки необходимо просто подключить устройство к сети
- Питание от сети 230 В — просто подключите устройство к настенной розетке



**LINELAZER V ES 2000
STANDARD SERIES**

ОЖИДАЕТСЯ ПОЛУЧЕНИЕ ПАТЕНТА

- Более быстрое выполнение работ
- Повышенная производительность
- Возможность использования 2 пистолетов
- Дисплей LiveLook



**LINELAZER V ES 2000
HP AUTOMATIC SERIES**

ОЖИДАЕТСЯ ПОЛУЧЕНИЕ ПАТЕНТА

- Система автоматического распыления краски
- Более простое нанесение линии разметки и прерывистой линии
- Отслеживание производительности
- Система J-Log с возможностью экспорта данных на USB-накопитель



**МАКСИМАЛЬНО ЭФФЕКТИВНОЕ НАНЕСЕНИЕ
РАЗМЕТКИ С ПОМОЩЬЮ ЭЛЕКТРИЧЕСКОЙ УСТАНОВКИ
LINEDRIVER™ ES** ОЖИДАЕТСЯ ПОЛУЧЕНИЕ ПАТЕНТА

- Отсутствие шума двигателя, вибрации или выхлопных газов
- Увеличенная точность нанесения линий — система управления скоростью ExactMil™ и пониженный уровень вибрации
- Более быстрое выполнение работ — повышенная производительность при использовании электрической установки LineDriver ES с питанием от аккумулятора



ОТСУТВИЕ ВЫХЛОПНЫХ ГАЗОВ

Позволяет наносить разметку внутри помещений без прерывания обычной работы.

ОТСУТВИЕ ШУМА ДВИГАТЕЛЯ

Выполнение любых видов работ в любое время без надоедливого шума двигателя.

ОТСУТВИЕ ВИБРАЦИИ ДВИГАТЕЛЯ

Позволяет производить точное нанесение линий разметки, уменьшает утомляемость оператора.

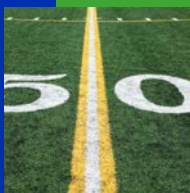

Области применения

ПРОИЗВОДСТВЕННЫЕ ПРЕДПРИЯТИЯ И СКЛАДСКИЕ ПОМЕЩЕНИЯ

НАНЕСЕНИЕ РАЗМЕТКИ ВНУТРИ ПОМЕЩЕНИЙ, где недопустим выход выхлопных газов

НОЧНОЕ ВРЕМЯ

НАНЕСЕНИЕ РАЗМЕТКИ НА УЛИЦЕ, когда требуется бесшумная работа

РАЗМЕТКА СПОРТИВНЫХ ПОЛЕЙ

для НАНЕСЕНИЯ ЛИНИЙ И ЛОГОТИПОВ на поверхности спортивных полей

КРЫТЫЕ АВТОСТОЯНКИ

когда выход выхлопных газов и шум может быть недопустим в ПОМЕЩЕНИЯХ ЗАКРЫТОГО ТИПА

Продукция, имеющая уже выданные и находящиеся на рассмотрении патенты, см. graco.com/us/en/patents.

Эксклюзивные системы LazerGuide от компании Graco

► Увеличение прибыли, сокращение времени настройки

Система нанесения линий разметки с лазерным указателем LazerGuide 2000

- Легкое нанесение линий одним оператором, контролируемое при помощи лазера и позволяющее повысить производительность и исключить необходимость использования рулетки, шнура или мела.



Традиционный метод:
Требуется разметочный шнур, мел и 2 рабочих

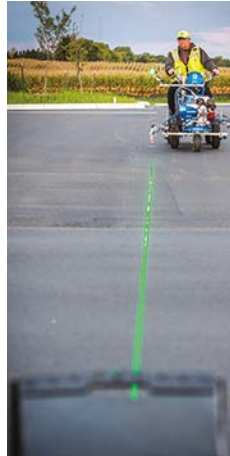

Метод LazerGuide 2000:
Без разметочного шнура и мела, лишь с 1 оператором

Повышение производительности

Больше не нужно тратить лишнее время, используя шнур, рулетку и мел

Сокращение трудозатрат

Нанесение разметки на парковке одним оператором

Снижение утомляемости

Больше не нужно перемещать шнур и рулетку, стоя на коленях

Простота эксплуатации

Выровняйте установку по нужному направлению и приступайте к работе

Точное нанесение разметки

Прямые линии в любых условиях — даже при сильном ветре

► Непревзойденная точность линий — просто задайте направление и приступайте к работе

Система нанесения линий разметки с лазерным указателем LazerGuide 2000

- 1) Установите мишень LazerGuide
- 2) Выровняйте LazerGuide 2000
- 3) Приступайте к нанесению разметки



Разметка парковочных мест



Перекрестки



Спортивные площадки



Эксклюзивные системы LazerGuide от компании Graco

► Более легкое нанесение линий — прямых, как луч лазера

LazerGuide 3000 Long-line Laser

- Замените ваш громоздкий и неэффективный механический указатель, чтобы повысить производительность, а также точность нанесения разметки в аэропортах, на дорогах, крупных перекрестках — везде, где требуются прямые линии.



Точность на больших расстояниях

Увеличение расстояния между контрольными точками до 10 м (невозможно при использовании механического указателя)

Хорошо различимый лазерный указатель

Быстрое обнаружение лазерного луча на любой поверхности благодаря режиму мигания

Повышенная безопасность при работе

Луч лазера находится в вашем естественном поле зрения

Более быстрое и легкое выполнение работ

Улучшение маневренности благодаря отсутствию механического указателя. Чтобы начать работу, просто выровняйте установку — вам не придется ее покидать. Просто выровняйте и начинайте работу, выходить из машины не нужно.



► Точное начало/завершение линии

LazerGuide 1700 Start/Stop Laser

- Улучшение качества нанесения линии благодаря точному расположению ее начальной/конечной точки. Для достижения наилучших результатов рекомендуется применять вместе с LazerGuide 2000 или 3000.

► Нанесение разметки с лазерной точностью

LazerGuide 1700 Start/Stop Laser

- Расположите LazerGuide 1700 Start/Stop Laser непосредственно под соплом, чтобы обеспечить точное расположение начальной/конечной точки при нанесении разметки. Благодаря этому ваши линии всегда будут идеальными.

Превосходное качество наносимых линий разметки

▶ A.V.R.S. = Усовершенствованная Система Уменьшения Вибрации

Уменьшает вибрацию двигателя, позволяет значительно повысить качество линий дорожной разметки.



без A.V.R.S.



с A.V.R.S.

Как это работает?

Работа двигателя и неровная поверхность создают вибрацию.

Вибрация передается распылителем, в результате чего угол подачи материала из распылителя перестает быть постоянным.

Новая концепция

Специалисты компании Graco разработали систему AVRS, позволяющую уменьшить вибрацию до 60%. Уменьшение вибрации позволяет значительно повысить качество наносимой разметки.

A.V.R.S.

Уменьшение вибрации достигается за счет специального поршневого насоса, особой системы крепления двигателя и нового кронштейна для пистолета-распылителя.



▶ Пистолет - распылитель, расположенный с тыльной стороны установки

Пистолет - распылитель, расположенный с тыльной стороны установки

На рисунке справа показан результат работы установки, выполняющей одновременное нанесение двух линий разметки: один пистолет - распылитель расположен с фронтальной стороны, другой - с тыльной. Та же установка, та же скорость, та же краска.

Прямые линии

Наличие двух задних колес позволяет обеспечить ровность линий разметки.

Крепление распылителей с тыльной и фронтальной стороны установки

Крепление распылителя с фронтальной стороны осуществляется в случае необходимости нанесения разметки прямо до бордюра. Однако, в случае необходимости нанесения линий разметки большой протяженности, рекомендуется располагать распылитель с тыльной стороны установки. Это позволяет обеспечить равномерность и ровность линий.

Простота эксплуатации

Возможность установки распылителя с тыльной стороны позволяет исключить необходимость изменения положения двигателя и рукоятки.

▶ Фильтр Easy Out™



Фильтр насоса Easy Out предназначен для фильтрации изнутри наружу:

- Фильтры не засоряются и не сжимаются при заполнении краской или посторонними включениями.
- Большая площадь фильтрующей поверхности (125 см²) позволяет предотвратить засорение сопла и обеспечить высокое качество окраски
- Фильтр легко извлекается вместе с крышкой, что позволяет уменьшить уровень загрязнения окружающей среды

Насос Endurance™ : длительный срок эксплуатации

▶ Насосы Graco Endurance с покрытием Chromex полностью соответствуют промышленным стандартам

- Обработка штока для длительного срока службы и уплотнения V-MAX BLUE™ позволяют работать с самыми сложными материалами.
- Наличие цилиндра-вкладыша из нержавеющей стали и штока с покрытием Chromex™ позволяет обеспечить надежность и долгосрочность работы оборудования

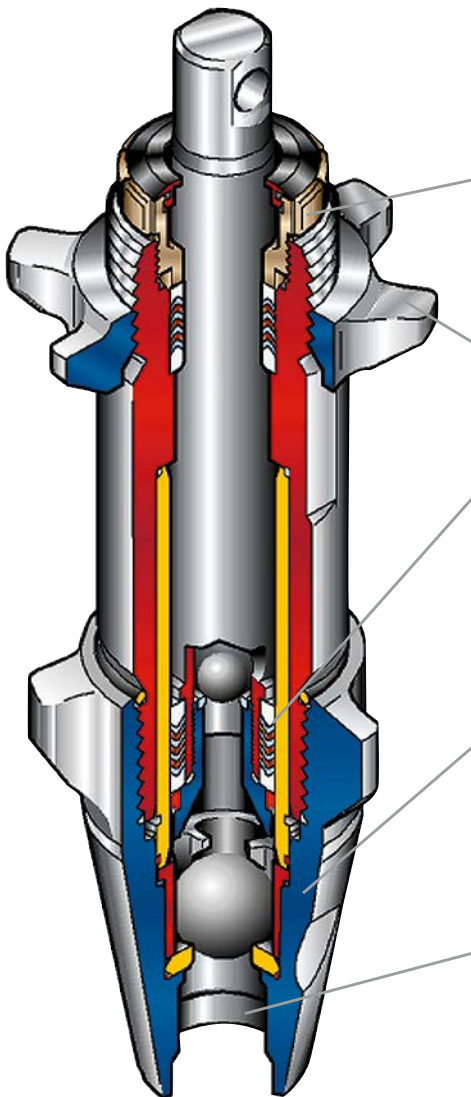

(A) Регулируемая прижимная гайка

- В случае износа верхних уплотнений происходит утечка краски и уменьшение уровня давления.
- В случае использования оборудования Graco, Вы можете просто затянуть прижимную гайку и продолжить работу, не отвлекаясь на поиск и устранение неисправности.

(B) Быстросъемная конструкция Quick Knock-Off™

- Замена насоса может быть произведена прямо на рабочем месте. На это потребуется не более 15 минут.

(C) Уплотнение "V"-Max Blue™

- Изготовлены из сверхвысокомолекулярного полиэтилена, совместимого с материалами на основе растворителей и воды.
- Использование износостойких уплотнений V-Max позволяет обеспечить необходимый уровень давления = долгий срок безотказной работы оборудования

(D) Быстрый доступ к компонентам оборудования (QuikAccess™)

- Насосы Graco можно обслуживать на месте эксплуатации, имея в распоряжении только молоток и гаечный ключ.
- Удобный доступ ко впуску и выпуску без дополнительных простоев и дорогих ремонтов.

(E) EasyFlow™

- Все проточные каналы (нержавеющая сталь) имеют специальную насечку в виде сглаженных кривых.
- Уменьшение гидродинамического трения позволяет повысить скорость потока и использовать более плотные защитные покрытия.

Системы регулировки LineLazer™ V

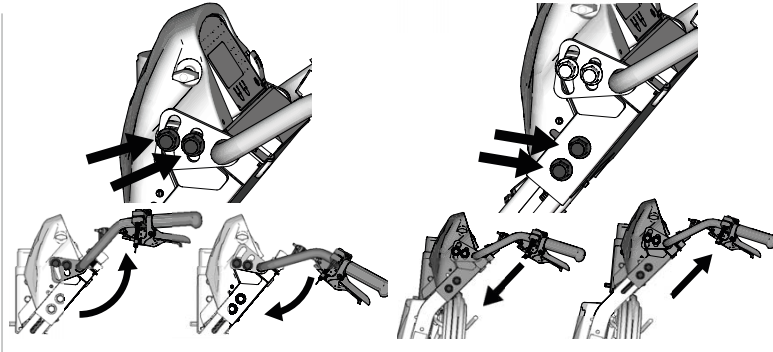

▶ Рукоятка DualComfort

Повышенный комфорт для каждодневного нанесения разметки

- Простота регулировки высоты и угла наклона рукоятки
- Надежная и прочная конструкция
- Легко регулируется с учетом роста оператора

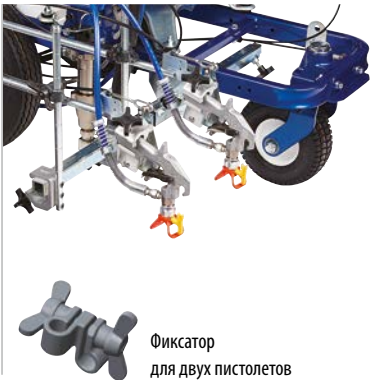

▶ Система регулировки пистолета EasyMark

Процесс регулировки пистолета никогда еще не был таким простым

- Наличие маркировок на пистолете для простоты работы
- Первый в своем роде съемный фиксатор "G-Clamp"
- Новый фиксатор, предназначенный для контроля работы двух пистолетов
- Обеспечивает идеальное выравнивание двух пистолетов

ОЖИДАЕТСЯ ПОЛУЧЕНИЕ ПАТЕНТА



▶ Система выравнивания переднего колеса EZ Align™

Усовершенствованная система выравнивания переднего колеса

- Позволяет с легкостью выравнивать переднее колесо для обеспечения прямолинейности движения
- Отсутствие необходимости использования специальных инструментов для регулировки
- Простота и оперативность "Точной регулировки"

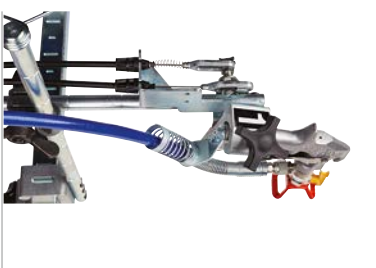

▶ Система HP Automatic с двумя пистолетами

Ручной или автоматический режим работы пистолетов, Вы сами выбираете необходимый способ управления!

- Индивидуальная система управления пистолетом
- Ручное управление с помощью рычага
- Автоматическое управление нажатием кнопки
- Использование системы нанесения разметки AutoLayout с помощью автоматических распылителей

Для получения более подробной информации и ознакомления с инструкциями см. руководство по эксплуатации LineLazer

Системы регулировки LineLazer™ V

► Дисплей LineLazer V LiveLook с SmartControl™

Установка LineLazer V поставляется в комплекте с новым дисплеем LiveLook, позволяющим с легкостью получать информацию о процессе нанесения разметки. Установки серии Standard позволяют отслеживать и отображать все аспекты процесса нанесения разметки, в то время как установки серии HP Automatic предоставляют еще и такие возможности как автоматическое и полуавтоматическое управление пистолетом, регистрация данных на рабочей площадке и AutoLayout™.



► Установки LineLazer V серии Standard: ES 2000 - 3900 - 5900 - 200

Отслеживание, измерение и контроль параметров процесса нанесения дорожной разметки.

Выбор необходимых единиц измерения объема - галлоны или литры; давления - psi, Бар или МПа; расстояния - футы или метры; толщины линии - мили или микроны; скорости - мили/час или км/час.

► Установка LineLazer V серии HP Automatic: ES 2000 - 3900 - 5900 - 200 - 250

Установки серии HP Automatic поставляются в комплекте с автоматическими пистолетами, что помогает Вам в развитии Вашего бизнеса в области нанесения дорожной разметки. Запрограммируйте Вашу установку для автоматического или полуавтоматического нанесения прерывистых линий, автоматического нанесения разметки с расчетом размеров парковочных мест, и многого другого.

► Основные экраны

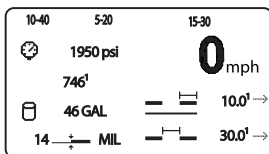

Основной экран процесса нанесения разметки

- Скорость работы
- Давление
- Литры
- Толщина линии
- Ширина линии
- Линия разрыва (серия HP Automatic и HP Reflective)

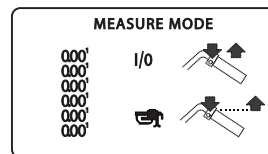

Режим выполнения измерений

Измерение расстояний с помощью Вашей установкит

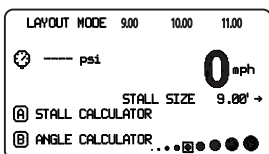

Режим нанесения разметки

(Серия HP Automatic и HP Reflective)

- Сделайте предварительную разметку Вашей рабочей площадки
- Разметьте парковочные места
- Подсчитайте количество прямо расположенных парковочных мест
- Подсчитайте количество парковочных мест, расположенных под углом

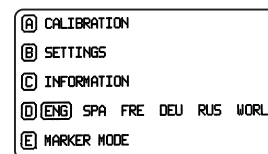

Настройки/Информация

- Откалибруйте Вашу установку
- Установите предпочтения
- Информация об установке
- Языковые настройки
- Режим маркировщика (только HP Automatic и Reflective)

► Экран калибровки

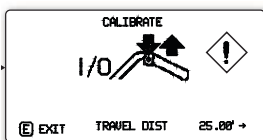

Откалибруйте Вашу установку для точного выполнения измерений на каждой рабочей площадке:

- Определение скорости
- Расчет толщины линии
- Режим выполнения измерений
- Автоматические пистолеты (серия HP Automatic и HP Reflective)

Для получения более подробной информации и ознакомления с инструкциями см. руководство по эксплуатации LineLazer

Системы регулировки LineLazer™ V

▶ Автоматический режим работы пистолетов LineLazer V

Благодаря наличию автоматического режима работы пистолетов, нанесение прерывистых линий никогда еще не было столь простым. С помощью автоматического и полуавтоматического режима Вы можете контролировать нанесение любых прерывистых линий.

Функциональные возможности самоходной установки теперь и в установках, приводимых в движение силами оператора!

- Запрограммируйте пистолеты на автоматический запуск и остановку для возможности постоянного получения четких линий!
- Нанесите прерывистые линии простым нажатием кнопки
- Возможность контроля работы нажатием кнопки позволяет исключить необходимость утомительного удерживания рычага
- Используйте полуавтоматический режим для нанесения одиночных линий фиксированной длины

Выберите пистолет, который Вы хотели бы использовать



Активируйте пистолеты для распыления

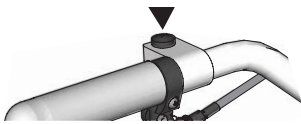

Использование автоматического режима работы пистолетов позволяет Вам распылять различные типы дорожной разметки

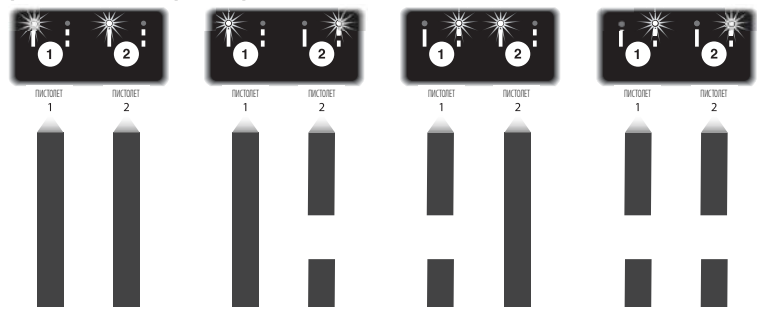

▶ Система LineLazer V AutoLayout II

Вне зависимости от требований, предъявляемых к размещению парковочных мест, наличие системы AutoLayout II в установках LineLazer V серии HP Automatic или HP Reflective помогает ограничить объем ручных измерений и позволяет с помощью пистолета наносить точки в тех местах, где это необходимо.

Увеличение скорости выполнения работы

- До 30%, в случае перемещения установки вручную
- До 50%, в случае использования привода LineDriver

Простота эксплуатации, уменьшение утомляемости оператора

- Простота нанесения изогнутых линий
- Отсутствие необходимости натягивания измерительного метра для точного определения расстояния
- Отсутствие необходимости расчета расстояний и размеров парковочных мест
- Простота каждодневной эксплуатации

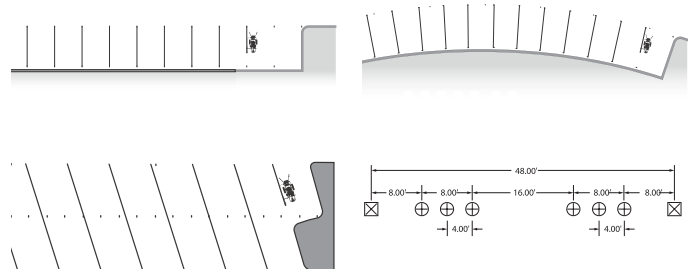

Обзор экранов

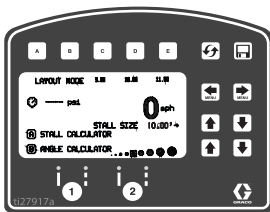

Режим нанесения разметки:

Используйте экран нанесения разметки для настройки параметров предварительной маркировки и нанесения разметки.

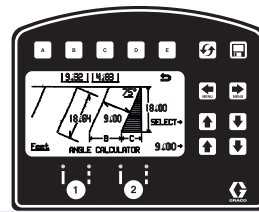

Расчет угла отклонения линий:

Определение ширины и глубины парковочного места, а также угла наклона линий, наносимых для разметки парковочных мест, расположенных под углом, позволяет производить разметку любых парковочных площадок.

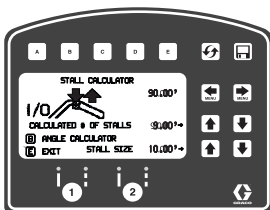

Расчет количества парковочных мест

Предварительное программирование установки для разметки парковочных мест. Расчет количества и размеров парковочных мест.

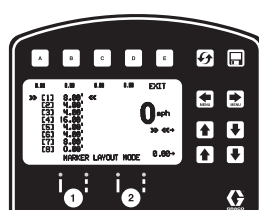

Режим разметки:

Определение параметров прерывистой линии разметки с неравнозначными промежутками между штрихами.

Системы регулировки LineLazer™ V

► Система J-Log: Запись данных о рабочем процессе

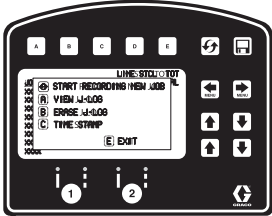

JOB	DATE	TIME	FEET	MIL				
0001	25.12.2015	1:00	3:800	12.12	1.0	0.0	1.1	
0001	25.12.2015	2:00	10:000	14.147	0.2	2.0	2.7	
0001	25.12.2015	3:00	4:000	15.150	3.0	1.0	4.5	
0002	25.12.2015	3:00	0.0	15.150	0.0	4.0	4.0	
0002	25.12.2015	6:00	11:000	14.149	3.9	1.0	4.9	
0002	25.12.2015	7:00	10:000	14.143	0.3	0.0	0.3	
0003	25.12.2015	9:30	7:000	15.153	2.3	0.5	2.8	
0003	25.12.2015	10:40	12:000	12.121	4.0	1.0	5.1	

Отслеживайте информацию о рабочем процессе с помощью Вашей установки. Настройте установку для возможности ежечасной записи данных или вручную укажите необходимый момент для сохранения данных.

Экраны подменю



Настройте Вашу установку с учетом Ваших требований: время, давление, объем, контрастность, пистолеты

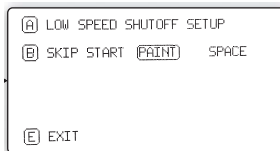

Контролируйте работу Ваших автоматических пистолетов с помощью дополнительных настроек:

- Выключение пистолетов при малой скорости
- Начните нанесение прерывистой линии с пробела или с окрашенного участка

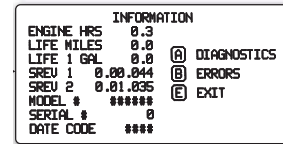

Контроль мощности установки, проверка версии программного обеспечения и наличия ошибок.

► Международные символы для экрана LineLazer V LiveLook

В дисплее LineLazer V LiveLook используются международные символы, применяемые в различных языках.

РЕЖИМ НАНЕСЕНИЯ ПОЛОС	РЕЖИМ ВЫПОЛНЕНИЯ ИЗМЕРЕНИЙ	РЕЖИМ РАЗМЕТКИ	НАСТРОЙКИ/ДАННЫЕ	ЗАПИСЬ ДАННЫХ
<p>M S A РУЧНОЙ ИЛИ АВТОМАТИЧЕСКИЙ РЕЖИМ</p> <p>ДАВЛЕНИЕ</p> <p>ГАЛЛОНЫ/ЛИТРЫ</p> <p>ТОЛЩИНА ЛИНИИ</p> <p>ДЛИНА ШТРИХА</p> <p>ПРОТЯЖЕННОСТЬ ИНТЕРВАЛОВ МЕЖДУ ШТРИХАМИ</p> <p>ШИРИНА ЛИНИИ</p> <p>ВЫХОД</p> <p>ЖЕЛТЫЙ</p> <p>БЕЛЫЙ</p> <p>ЧЕРНЫЙ</p> <p>СИНИЙ</p> <p>ЗЕЛЕНый</p> <p>КРАСНЫЙ</p> <p>НИЗКИЙ УРОВЕНЬ ЗАРЯДА АККУМУЛЯТОРА</p> <p>ЗАРЯДКА АККУМУЛЯТОРА</p>	<p>НАЖМИТЕ ДЛЯ ЗАПУСКА/ОСТАНОВКИ</p> <p>УДЕРЖИВАТЬ ДЛЯ НАНЕСЕНИЯ ТОЧЕК</p>	<p>РАСЧЕТ КОЛИЧЕСТВА ПАРКОВОЧНЫХ МЕСТ</p> <p>РАСЧЕТ УГЛА ОТКЛОНЕНИЯ ЛИНИЙ</p> <p>ШИРИНА ПАРКОВОЧНОГО МЕСТА</p> <p>ВЫБОР РАЗМЕРА ТОЧКИ</p>	<p>КАЛИБРОВКА</p> <p>НАСТРОЙКИ</p> <p>ЕДИНИЦЫ ИЗМЕРЕНИЯ</p> <p>ИНФОРМАЦИЯ И ДАННЫЕ О СРОКЕ СЛУЖБЫ</p> <p>РЕЖИМ РАЗМЕТКИ</p> <p>НАСТРОЙКИ РАСПЫЛИТЕЛЯ</p> <p>ОТНОСИТЕЛЬНАЯ ПЛОТНОСТЬ</p> <p>ЧАСЫ НАРАБОТКИ ДВИГАТЕЛЯ</p> <p>СУММАРНОЕ РАССТОЯНИЕ</p> <p>СУММАРНЫЙ ОБЪЕМ МАТЕРИАЛА</p> <p>ВЕРСИЯ ПРОГРАММНОГО ОБЕСПЕЧЕНИЯ</p> <p>СООБЩЕНИЯ ОБ ОШИБКАХ</p> <p>КОНТРАСТНОСТЬ</p> <p>ДИАГНОСТИКА</p> <p>УСТАНОВКА ДАТЫ И ВРЕМЕНИ</p> <p>МЕДЛЕННОЕ ВЫКЛЮЧЕНИЕ</p>	<p>НАЧИНАЙТЕ ЗАПИСЬ ДАННЫХ ДЛЯ НОВОЙ РАБОТЫ</p> <p>РАБОТЫ</p> <p>ОТМЕТКА ВРЕМЕНИ</p> <p>ПРОКРУТКА</p> <p>УДАЛИТЬ</p> <p>ПРОТЯЖЕННОСТЬ ОКРАШЕННОЙ ПОВЕРХНОСТИ</p> <p>ОБЪЕМ МАТЕРИАЛА, ИСПОЛЬЗОВАННОГО ДЛЯ НАНЕСЕНИЯ ЛИНИИ (ГАЛЛ.)</p> <p>ОБЪЕМ МАТЕРИАЛА, ИСПОЛЬЗОВАННОГО ДЛЯ НАНЕСЕНИЯ РАЗМЕТКИ ПО ТРАФАРЕТУ (ГАЛЛ.)</p> <p>УСТАНОВКА ДАТЫ И ВРЕМЕНИ</p> <p>СУММАРНЫЙ РАСХОД МАТЕРИАЛА (ГАЛЛОНЫ/ЛИТРЫ)</p>

Аккумуляторная установка LineLazer™ серии EPOWER



▶ Свинцово-кислотный аккумулятор глубокого заряда/разряда, изготовленный по технологии AGM, 100 А·ч

Без выхлопных газов — Без шума

- Не требует технического обслуживания
- Хорошо удерживается при вибрации
- Быстрая перезарядка
- Допускается глубокая разрядка без значительной потери ресурса аккумулятора
- Одной аккумуляторной батареей хватает для распыления до 75 литров материала. Добавив второй аккумулятор, можно распылить до 200 литров материала



▶ Интегрированное зарядное устройство, 12 В

Подключается к стандартной электрической розетке 230 В

- Внешнее зарядное устройство не требуется — понадобится только удлинитель кабеля
- Для перезарядки просто подключите аккумулятор к электросети
- Индикация напряжения во время использования и зарядки

▶ Возможность работы от источника питания с выходным напряжением 230 В

Неограниченное время распыления

- Распыляйте материал, подключив оборудование к стандартной электрической розетке 230 В
- Установка может работать, даже когда аккумулятор разряжен
- Можно использовать в качестве стационарного распылителя — идеальное решение для нанесения разметки по трафарету



▶ Удобный доступ к элементам управления

Управление с помощью рукоятки

- Двухпозиционный переключатель для системы подачи материала
- Регулирование давления с ЭЖО-режимом для оптимального использования батареи
- Дисплей LiveLook с информацией о системе и выполняемой работе на ES 2000
- Система хранения на ES 1000



LineDriver™ - LineDriver™ HD

Самоходная система

Зачем идти пешком там, где вы можете ехать? Подключите модули Graco LineDriver и LineDriver HD к устройству для нанесения разметки LineLazer, чтобы использовать самые инновационные и максимально удобные самоходные системы, позволяющие удвоить производительность работ.

Точность в условиях недостаточной видимости — система светодиодного освещения FlexBeam™

- Светодиодная система освещения отличается повышенной яркостью, долговечностью, а также более низким значением номинального тока при полной нагрузке
- Специальная выдвигающаяся конструкция предотвращает повреждение системы и позволяет выполнять работы при любых условиях

Удобство передвижения — запатентованная система двойного ножного управления

- Регулируемые педали, подходящие для любого пользователя
- Движение вперед или назад

Легкий запуск — уникальная система запуска двигателя ProStart™

- Уменьшение усилий для запуска двигателя (до 50%)
- В условиях низких температур значительно превосходит по эксплуатационным характеристикам другие системы запуска

Максимальный комфорт — сиденье Cool-Comfort™

- Не нагревается под прямыми солнечными лучами благодаря обивке серого цвета
- Высокая спинка для дополнительной поддержки
- Дополнительная набивка для обеспечения комфорта в течение всего дня

Надежный двигатель Honda® с легким запуском

- Выбор профессионалов - превосходная мощность и проверенная надежность



двойного ножного управления



LineDriver

LineDriver™ ES

Самоходная система с питанием от аккумулятора



Зачем идти пешком там, где вы можете ехать? Graco LineDriver ES — это самая бесшумная, инновационная и удобная самоходная система.

Просто подключите LineDriver ES к устройству для нанесения разметки LineLaze, чтобы удвоить производительность работ, выполняемых в помещении или на открытом воздухе, и избежать шума двигателя, а также вибраций и выхлопных газов.

Максимальная производительность на высоких скоростях

- Максимальная скорость: 16 км/ч
- продолжительность работы : 9–12 часов

Надежный источник питания для бесшумной работы в течение всего дня — аккумуляторы высокой емкости

- Герметичные свинцово-кислотные аккумуляторы, изготовленные по технологии AGM, 225 А·ч, 6 В, 4 шт.

Всегда однородные линии —

система управления скоростью ExactMil™

- Выберите скорость для гарантированного, неизменно идеального качества линий
- В точности соблюдайте требования по толщине в милах, обеспечивая качество работы без перерасхода краски

Максимальный контроль и увеличенное время работы — технология SmartDrive™ с расширенным эко-режимом

- Производительность и ощущения, как при использовании LineDriver с бензиновым приводом
- Система рекуперативного торможения заряжает аккумуляторы, что позволяет продлить время работы установки
- Эко-режим позволяет работать в течение до 12 часов с точным управлением на низких скоростях.

Простая зарядка от электросети — встроенное зарядное устройство на 24 В

- Увеличенное время автономной работы благодаря расширенной функции экономии заряда аккумулятора

* **ОЖИДАЕТСЯ ПОЛУЧЕНИЕ ПАТЕНТА**

Легкая зарядка дополнительного оборудования — специальная электросеть напряжением 12 В

- Два разъема «прикуриватель» для обеспечения электропитания всего дополнительного оборудования
- Двойной выход со светодиодной индикацией

Быстрый просмотр данных о уровне заряда — система отслеживания состояния аккумулятора

- Позволяет с легкостью просмотреть уровень заряда аккумулятора
- Оповещает пользователя о низком уровне заряда и необходимости зарядки

Удобное хранение — расположенная сзади полка для инструментов

- Удобное место для хранения принадлежностей, необходимых для работы



LineLazer™ ES 1000

перемещаемая и управляемая позади идущим оператором



LineLazer™ ES 1000



Аккумуляторный отсек



Встроенное зарядное устройство

Материалы и области применения

Нанесение разметки без выхлопных газов и шума? Аккумулятор высокой мощности позволяет использовать установку LineLazer ES 1000 для безопасного выполнения внутренних работ, обеспечивая в то же время необходимую мощность и производительность для любых задач.

► Функциональные особенности и преимущества использования

Отсутствие шума двигателя, вибрации и выхлопных газов.

- Выполнение любых работ в любое время без простоев и лишних остановок.
- Снижение усталости оператора и идеальные линии на любых поверхностях в помещении и на открытом воздухе.

Бесшумное и надежное мощное устройство.

- Аккумулятор типа AGM с защитой от глубокого разряда с напряжением 12 В и емкостью 100 А·ч, не требующий технического обслуживания.
- Герметичный аккумулятор, не требующий технического обслуживания, позволяет наносить до 75 литров материала за один заряд
- Подключите второй аккумулятор и наносите до 200 литров материала за один заряд!

Интегрированное зарядное устройство, 230 В

- Встроенная система зарядки для сети 230 В. Снимать аккумулятор не нужно: просто подключите его для подзарядки к сети 230 В
- Неограниченное время распыления в случае стационарного использования системы, подключенной к стандартной розетке 230 В.

Для получения более подробной информации см. стр. 20

Уникальная рама LineLazer™

- Шасси с лучшей в своем роде балансировкой позволяет наносить максимально ровные линии разметки.
- Комплектуется приводом LineDriver, 55-литровым бункером, системой EZ Bead™, указателем, системой лазерных направляющих и светодиодным фонариком.

Система рукояток DualComfort™

- Подходит для всех пользователей и легко регулируется.
- Надежная конструкция с четырьмя соединительными болтами

Система выравнивания переднего колеса EZ Align™

- Простая регулировка колес помогает вести устройство прямо.
- Конструкция интуитивно понятна и не требует использования специальных инструментов.

Система регулировки пистолета EasyMark™

- Простая система маркировки по направляющим
- Простота управления пистолетом - вкл/выкл, вперед/назад
- Высокая точность регулировки пистолета

LineLazer™ V ES 2000

Установка для нанесения разметки с питанием от аккумулятора, перемещаемая и управляемая позади идущим оператором



LineDriver ES



LineLazer™ V ES 2000



LiveLook Display

▶ Материалы и области применения

Вам необходима увеличенная производительность, возможность подключения двух пистолетов и использования функций LineLazer с питанием от аккумулятора? Установка LineLazer V ES 2000, также как и ES 1000, питается от аккумулятора высокой емкости; эта модель представлена в сериях Standard и HP Automatic.

Обладает всеми функциональными возможностями серии Standard, А ТАКЖЕ:



LineLazer V

Функциональные особенности и преимущества использования

Отсутствие шума двигателя, вибрации и выхлопных газов.

- Выполнение любых работ в любое время без простоев и лишних остановок.
- Снижение усталости оператора и идеальные линии на любых поверхностях в помещении и на открытом воздухе

Бесшумное и надежное мощное устройство.

- Два аккумулятора типа AGM с защитой от глубокого разряда с напряжением 12 В и емкостью 100 А·ч, не требующих
- Наносите сразу до 200 литров краски за одну зарядку.

Дисплей LiveLook™ с SmartControl™

- Отслеживание, измерение и контроль каждого аспекта вашей работы.
- Данные в реальном времени позволяют идеально наносить линии.

Система выравнивания переднего колеса EZ Align

- Простая регулировка колес помогает вести устройство прямо.
- Конструкция интуитивно понятна и не требует использования специальных инструментов.



LineLazer V HP Automatic Series

Функциональные особенности и преимущества использования

Система автоматического распыления краски

- Управление с помощью кнопки снижает усталость оператора и позволяет аккуратно наносить (прерывистые) линии.
- Ручной, полуавтоматический и автоматический режимы краскораспылителя.

Auto-Layout™ II

- Система SmartControl™ выполняет измерения по мере передвижения и наносит предварительные метки.
- Нет необходимости использовать мерную ленту или разбивочные шнуры.
- Сокращает время на разметку парковочных мест вдвое.

Важные сведения о рабочем процессе с системой J-Log

- Интегрированная информационная система, позволяющая контролировать выполнение рабочего процесса.
- Загрузка через USB позволяет сохранять все рабочие данные.

Более подробная информация о системах серии Standard и HP Automatic, оснащенных одним и двумя пистолетами, приведена на стр. 36

LineLazer™ 3400

Установка для нанесения разметки, перемещаемая и управляемая позади идущим оператором



LineLazer IV 3400



Поворачиваемое переднее колесо



Нанесение разметки с помощью трафарета

► Материалы и области применения

Установка LineLazer 3400 является оптимальным выбором для специалистов, которым необходима профессиональная установка для нанесения разметки, оснащенная 1 пистолетом-распылителем. Данное оборудование идеально подходит для разметки парковочных мест, пришкольных и парковых территорий, а также зон отдыха.

► Функциональные особенности и преимущества использования

Удобная конструкция рукояток

- Регулируемая конструкция обеспечивает оптимальную эргономичность и уменьшает вибрацию в руках, способствует комфортной работе оператора в течение всего рабочего дня.
- Рукоятка анатомической формы удобно удерживается в руке

Усовершенствованная рама

- Увеличена на 7 см для большей устойчивости оборудования и ровности линий
- Теперь комплектуется 55-литровым бункером и системой EZ Bead™

Поворачиваемое переднее колесо

- Позволяет наносить линии разметки «прямо до бордюра», а также рисовать изогнутые линии
- Конструкция стопорного штифта конической формы позволяет обеспечить высокую надежность работы

Система регулировки пистолета EasyMark

- Простая система маркировки по направляющим
- Простота управления пистолетом - вкл/выкл, вперед/назад
- Высокая точность регулировки пистолета

Шланг, расположенный с тыльной стороны установки

- Упрощает включение/выключение при нанесении разметки по трафарету

Электронная система контроля давления

- Наличие высокоточной системы контроля давления позволяет обеспечить высочайшее качество наносимых линий

Для получения более подробной информации см. стр 38

LineLazer™ V 3900 - LineLazer™ V 5900

Механическая установка для нанесения разметки, перемещаемая позади идущим оператором



LineLazer™ V 5900



LineLazer™ V 3900

▶ Материалы и области применения

LineLazer V 3900 - установка безвоздушного нанесения разметки, предназначенная для профессионалов, которым необходима лучшая в своем классе установка для нанесения разметки. Установка LineLazer V 5900 является оптимальным решением для выполнения работ средней-повышенной сложности и подходит для профессионалов, ценящих повышенную производительность, обеспечиваемую данной системой.

▶ Функциональные особенности и преимущества использования

Дисплей LiveLook™ с SmartControl™

- Отслеживание, измерение и контроль каждого аспекта вашей работы
- Данные в реальном времени позволяют идеально наносить линии.

Система рукояток DualComfort™

- Подходит для всех пользователей и легко регулируется.
- Надежная конструкция с четырьмя соединительными болтами

Система выравнивания переднего колеса EZ Align

- Простая регулировка колес помогает вести устройство прямо.
- Конструкция интуитивно понятна и не требует использования специальных инструментов.

Система регулировки пистолета EasyMark

- Простая система маркировки по направляющим
- Простота управления пистолетом – вкл/выкл, вперед/назад
- Высокая точность регулировки пистолета

▶ Обладает всеми функциональными возможностями серии Standard, а также: Функциональные особенности и преимущества использования

Система автоматического распыления краски

- Управление с помощью кнопки снижает усталость оператора и позволяет аккуратно наносить (превысившие) линии.
- Ручной, полуавтоматический и автоматический режимы краскораспылителя.

Auto-Layout™ II

- Система SmartControl™ выполняет измерения по мере передвижения и наносит предварительные метки.
- Нет необходимости использовать мерную ленту или разбивочные шнуры.
- Сокращает время на разметку парковочных мест вдвое.

Важные сведения о рабочем процессе с системой J-Log

- Интегрированная информационная система, позволяющая контролировать выполнение рабочего процесса.
- Загрузка через USB позволяет сохранять все рабочие данные.

Интегрированный источник питания

- 12 В аккумулятор, позволяющий подключить все имеющиеся аксессуары

LineLazer™ 130ns

Гидравлическая установка для нанесения разметки, перемещаемая позади идущим оператором



LineLazer™ 130ns

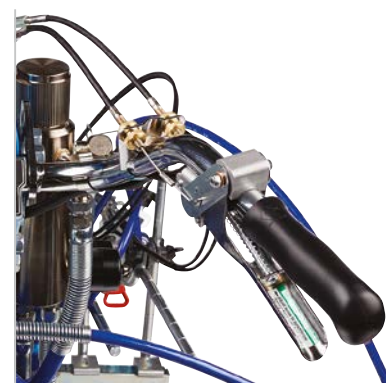

► Материалы и области применения

LineLazer 130ns - превосходная гидравлическая установка безвоздушного нанесения разметки, на которую всегда можно положиться даже при выполнении самых сложных задач. Профессионалы в области нанесения дорожной разметки, которым необходима мощность и производительность гидравлической установки, не прогадают, выбрав LineLazer 130ns.

► Функциональные особенности и преимущества использования

Отсек для принадлежностей

- Удобное место для хранения сопел, соплодержателей и прочих аксессуаров.

Рукоятка DualComfort™

- Подходит для всех пользователей и легко регулируется.
- Надежная конструкция с четырьмя соединительными болтами

Система выравнивания переднего колеса EZ Align

- Простая регулировка колес помогает вести устройство прямо.
- Конструкция интуитивно понятна и не требует использования специальных инструментов.

Система регулировки пистолета EasyMark

- Простая система маркировки по направляющим
- Простота управления пистолетом – вкл/выкл, вперед/назад
- Высокая точность регулировки пистолета

Переключатель пистолетов QuickSelect

- Независимое управление двумя краскораспылителями с помощью одного хромированного рычага.

Мотор Honda

- Выбор профессионалов – превосходная мощность и проверенная надежность
- Отключение двигателя при подаче тревоги по уровню масла во избежание повреждения в случае слишком низкого уровня масла.

Уникальная система фильтрации Easy Out

- Фильтр (50 ячеек), позволяющий предотвратить засорение
- Фильтрация жидкости от центра наружу позволяет обойтись без лишних хлопот и забитых сопел.

Система крепления пистолета-распылителя с тыльной стороны установки

- Разместите распылители рядом с задней осью установки. Это позволит обеспечить ровность прямых и плавность изогнутых линий

Для получения более подробной информации о системах, оснащенных одним и двумя пистолетами, см. стр. 38

LineLazer™ V 200hs

Гидравлическая установка для нанесения разметки, перемещаемая позади идущим оператором



LineLazer™ V 200hs



LineLazer™ V 200hs HP Reflective

▶ Материалы и области применения

V 200hs - высокопроизводительная гидравлическая система нанесения разметки, предназначенная для выполнения наиболее трудоемких задач. Благодаря наличию проверенных временем инновационных функциональных возможностей, данная система была по достоинству оценена профессионалами, желающими приобрести настоящую "рабочую лошадку" - идеальное решение для разметки больших парковочных площадок, аэропортов, а также выполнения городских проектов, требующих не только высокой четкости линий, но и возможности нанесения светоотражающих стеклошариков.



Обладает всеми функциональными возможностями серии Standard, а также:

▶ Функциональные особенности и преимущества использования

Система автоматического распыления краски

- Управление с помощью кнопки снижает усталость оператора и позволяет аккуратно наносить (прерывистые) линии.
- Ручной, полуавтоматический и автоматический режимы краскораспылителя.

Auto-Layout™ II

- Система SmartControl™ выполняет измерения по мере передвижения и наносит предварительные метки.
- Нет необходимости использовать мерную ленту или разбивочные шнуры.
- Сокращает время на разметку парковочных мест вдвое.

Важные сведения о рабочем процессе с системой J-Log

- Интегрированная информационная система, позволяющая контролировать выполнение рабочего процесса.
- Загрузка через USB позволяет сохранять все рабочие данные.

Интегрированный источник питания

- 12 В аккумулятор, позволяющий подключить все имеющиеся аксессуары



Обладает всеми функциональными возможностями серии HP Automatic, а также:

▶ Функциональные особенности и преимущества использования

Система подачи стеклошариков под давлением

- Встроенный герметичный компрессор позволяет избежать попадания пыли и посторонних включений.
- Обеспечение надлежащего потока стеклошариков и проникновения краски.
- Большой бак вмещает до 54 кг стеклошариков.
- Активация пистолета, осуществляющего подачу стеклошариков, происходит автоматически после срабатывания пистолета-распылителя
- Пистолет для подачи стеклошариков с возможностью отложенной подачи
- Регулируемое сопло, позволяющее изменять ширину подачи стеклошариков

LineLazer™ V 200DC

Гидравлическая установка для нанесения двухцветной разметки, перемещаемая и управляемая позади идущим оператором



LineLazer™ V 200DC



LineLazer™ V 200DC Standard

▶ **Материалы и области применения**

LineLazer V 200DC — это ручная гидравлическая установка для безвоздушного нанесения двухцветной разметки. Установка LineLazer V 200DC, предлагаемая в сериях Standard, HP Automatic и HP Reflective, представляет собой решение «два в одном». Используя одну установку на объекте, где требуется нанести двухцветную разметку, вы выполите работу быстрее! В качестве бонуса вы сэкономите на транспортных расходах, так как вам не потребуется доставлять две установки.

LINELAZER V 200DC обладает теми же функциональными возможностями, что и LineLazer V200HS, А ТАКЖЕ:

▶ **Функциональные особенности и преимущества использования**

Работа с двумя цветами

- Возможность работы с двумя цветами в одном устройстве повышает эффективность и рентабельность.

Два гидромотора Graco

- Высоконадежные гидравлические системы обеспечивают безотказную работу оборудования.

Два поршневых насоса Endurance

- Надежные насосы обеспечивают точную подачу различных материалов, используемых для нанесения разметки.

Два бункера объемом 38 литров

- Более продолжительное нанесение разметки благодаря бункерам большой емкости.

Интегрированный источник питания

- 12 В аккумулятор для питания всех имеющихся аксессуаров



LineLazer™ V 250sps

Гидравлическая самоходная установка для нанесения разметки



LineLazer V 250sps HP Automatic



LineLazer V 250sps HP Reflective

▶ Материалы и области применения

Высокопроизводительная самоходная система для нанесения разметки LineLazer V 250sps, оснащенная автоматическими окрасочными пистолетами, является оптимальным выбором для профессионалов, предъявляющих повышенные требования к оборудованию. Данная установка идеально подойдет для выполнения трудоемких масштабных проектов, в том числе для разметки парковочных мест, а также для нанесения разметки на поверхность дорожных покрытий.

▶ Функциональные особенности и преимущества использования

Система автоматического распыления краски

- Управление с помощью кнопки снижает усталость оператора и позволяет аккуратно наносить (прерывистые) линии.
- Ручной, полуавтоматический и автоматический режимы краскораспылителя.

Уникальная платформа

- Интегрированная платформа, обеспечивающая отличный обзор и комфорт работы оператора

Самоцентрирующееся переднее колесо

- Позволяет упростить рабочий процесс
- Колесо с пенорезиновым наполнением

Система регулировки пистолета EasyMark

- Простая система маркировки по направляющим
- Простота управления пистолетом - вкл/выкл, вперед/назад
- Высокая точность регулировки пистолета

▶ Обладает всеми функциональными возможностями серии HP Automatic, а также: Функциональные особенности и преимущества использования

Система подачи стеклошариков под давлением

- Встроенный герметичный компрессор позволяет избежать попадания пыли и посторонних включений.
- Обеспечение надлежащего потока стеклошариков и проникновения краски.
- Большой бак для краски вмещает до 54 кг стеклошариков.
- Активация пистолета, осуществляющего подачу стеклошариков, происходит автоматически после срабатывания пистолета-распылителя
- Пистолет для подачи стеклошариков с возможностью отложенной подачи
- Регулируемое сопло, позволяющее изменять ширину подачи стеклошариков

Для получения более подробной информации о системах серии HP Automatic и HP Reflective, оснащенных одним и двумя пистолетами, см. стр. 38-43

LineLazer™ V 250DC

Самоходная гидравлическая установка для нанесения двухцветных линий разметки



LineLazer V 250DC HP Automatic



LineLazer V 250DC HP Reflective

▶ Материалы и области применения

Одновременное распыление материала двух цветов с помощью новой установки Graco LineLazer V 250DC. Идеальное решение для аэропортов, городских территорий, а также для нанесения светящихся и двухцветных линий разметки.



▶ Функциональные особенности и преимущества использования

Работа с двумя цветами

- Возможность работы с двумя цветами в одном устройстве повышает эффективность и рентабельность.

Два гидромотора Graco

- Высоконадежные гидравлические системы обеспечивают безотказную работу оборудования.

Поршневые насосы Dual Endurance

- Надежные насосы обеспечивают точную подачу материала, используемого для нанесения разметки

Система регулировки пистолета EasyMark

- Простая система маркировки по направляющим
- Простота управления пистолетом - вкл/выкл, вперед/назад
- Высокая точность регулировки пистолета



Обладает всеми функциональными возможностями серии HP Automatic, а также:

▶ Функциональные особенности и преимущества использования

Система подачи стеклошариков под давлением

- Встроенный герметичный компрессор позволяет избежать попадания пыли и посторонних включений.
- Обеспечение надлежащего потока стеклошариков и проникновения краски.
- Большой бак для краски вмещает до 54 кг стеклошариков.
- Активация пистолета, осуществляющего подачу стеклошариков, происходит автоматически после срабатывания пистолета-распылителя
- Пистолет для подачи стеклошариков с возможностью отложенной подачи
- Регулируемое сопло, позволяющее изменять ширину подачи стеклошариков

Для получения более подробной информации о системах серии HP Automatic и HP Reflective, оснащенных двумя и тремя пистолетами, см. стр. 38-43

LineLazer™ V 200mma 1:1

Гидравлическая двухкомпонентная (1:1) установка для нанесения разметки, перемещаемая и управляемая позади идущим оператором



LineLazer V 200mma 1:1

(показанная модель дополнительно оснащена системой LazerGuide 1700)

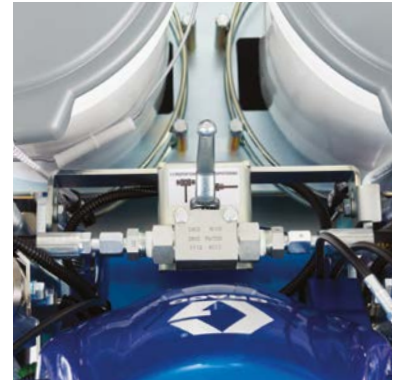

Гидравлический дозатор 1:1



Пистолет Fusion с внутренним смешиванием и продувкой воздухом

▶ Материалы и области применения

Graco LineLazer 200MMA 1:1 обеспечивает максимальную производительность, гарантирующую точные соотношения компонентов; установка оснащена гидравлическим дозатором 1:1 и 2-компонентным пистолетом Fusion от Graco, с внутренним смешиванием и воздушной продувкой, который успешно применяется в отрасли на протяжении более 10 лет. Поскольку продувка пистолета осуществляется сжатым воздухом, отпадает необходимость доставки на объект растворителя.

▶ Функциональные особенности и преимущества использования

Два гидромотора Graco

- Высоконадежные гидравлические системы обеспечивают безотказную работу оборудования.

Поршневые насосы Dual Endurance

- Надежные насосы обеспечивают точную подачу материала, используемого для нанесения разметки

Два держателя для емкостей с краской

- Более продолжительное нанесение раз-метки благодаря бункерам емкостью 55 литров.

Точное соотношение MMA 1:1

- инновационный разделитель потока обеспечивает равномерный расход каждого компонента
- Встроенный перепускной клапан для независимой работы насоса

Пистолет Graco Fusion™ с продувкой воздухом смешивает материалы внутри своего корпуса

- Мгновенная продувка воздухом после нанесения каждой линии; эту функцию можно отключить, чтобы продувка выполнялась после нанесения последнего элемента прерывистой линии
- Очистка материала в камере смешивания и предотвращение его скопления на сопле
- Быстроразъемный патрубок для удобной замены камеры смешивания без инструментов
- RAC® 5 SwitchTips™ для легкой очистки забитого сопла

Для получения более подробной информации о системах серии Standard, HP Automatic и HP Reflective, оснащенных одним и двумя пистолетами, см. стр. 38-43

LineLazer™ V 250mma 98:2

Гидравлическая двухкомпонентная (98:2) самоходная установка для нанесения разметки

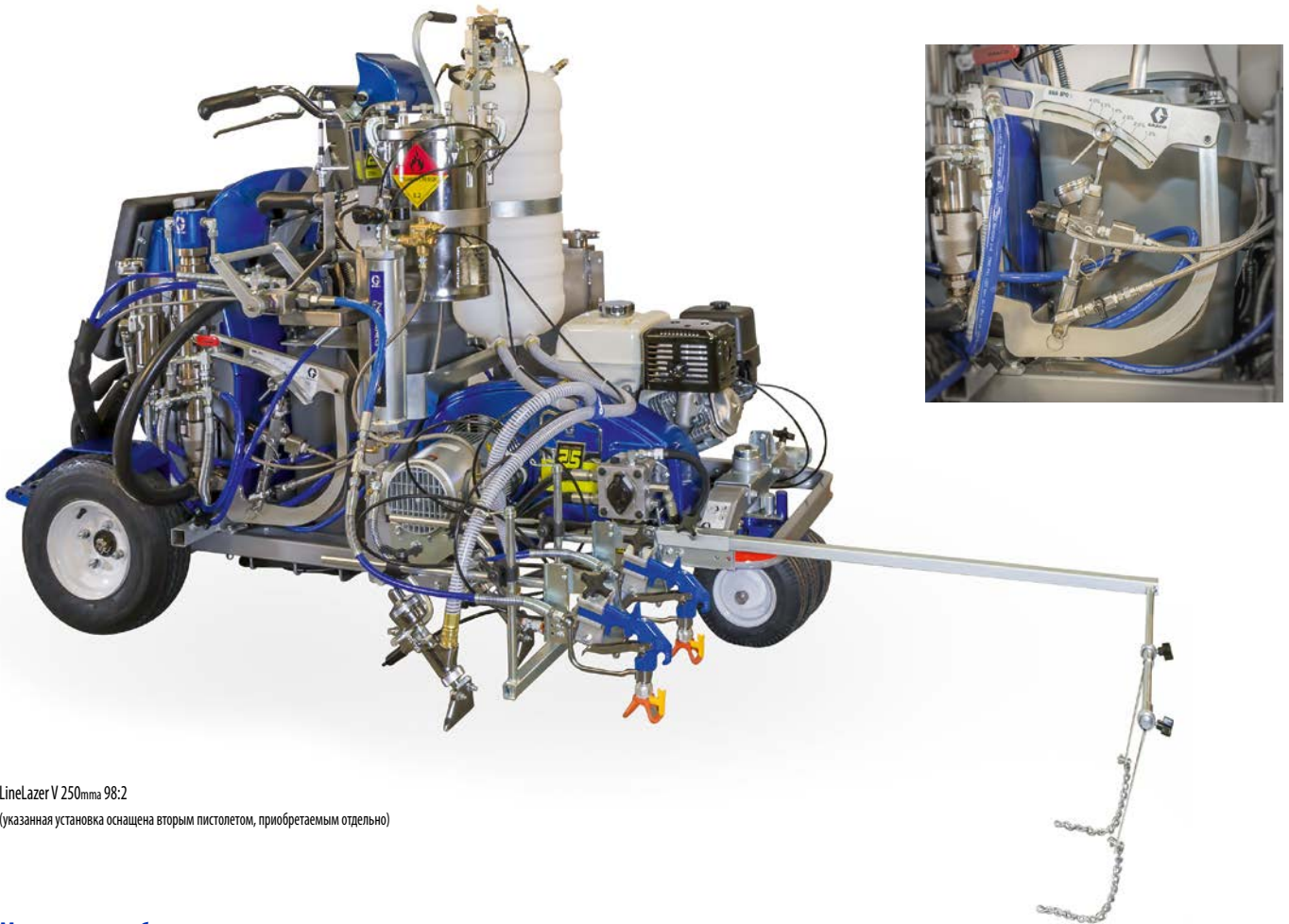

LineLazer V 250mma 98:2

(указанная установка оснащена вторым пистолетом, приобретаемым отдельно)

► Материалы и области применения

Благодаря установке LineLazer V 250mma 98:2 двухкомпонентные линии разметки (98:2) никогда еще не были столь равномерными. Данная установка, построенная на базе системы LineLazer V 250, обладает рядом дополнительных функциональных возможностей, среди которых: смешивание (98:2) и контроль заданного соотношения компонентов, промывка растворителем и наличие интегрированных баков для материала.

► Функциональные особенности и преимущества использования

Система автоматического распыления краски

- Управление с помощью кнопки снижает усталость оператора и позволяет аккуратно наносить (прерывистые) линии.
- Ручной, полуавтоматический и автоматический режимы раскраспылителя.

Уникальная платформа

- Интегрированная платформа, обеспечивающая отличный обзор и удобство работы оператора

Самоцентрирующееся переднее колесо

- Позволяет упростить рабочий процесс
- Колесо с пенорезиновым наполнением

Система регулировки пистолета EasyMark

- Простая система маркировки по направляющим
- Простота управления пистолетом – вкл/выкл, вперед/назад
- Высокая точность регулировки пистолета

Система подачи стеклошариков под давлением

- Установлена и готова к работе
- Обеспечение надлежащего потока стеклошариков и проникновения краски.

Уникальная система смешивания 98:2

- Интегрированные баки для MMA, BPO и растворителя
- Уникальная конструкция, насос MMA и BPO с жестким соединением
- Точное соблюдение заданного соотношения компонентов, от 1,5 до 4,0 %
- Интегрированный шланг, предназначенный для тщательного перемешивания материала
- Система контроля соотношения компонентов и смесительный коллектор обеспечивают превосходную производительность/

57 л бункер для метилметакрилата (MMA)

- Более продолжительное нанесение разметки благодаря бункеру большой емкости и нагнетательному баку на 7 литров BPO

Система промывки растворителем

- Бак для растворителя объемом 7 литров и поршневой насос Endurance позволяют промывать коллектор, шлангов и пистолета высоким давлением

Система контроля соотношения компонентов

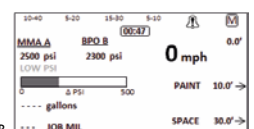

Для получения более подробной информации см. стр 45

Технические характеристики

УСТАНОВКИ - СЕРИЯ EPOWER



LineLazer ES 1000



LineLazer V ES 2000



LineLazer V ES 2000



ТЕХНИЧЕСКИЕ ХАРАКТЕРИСТИКИ			
Каталожный номер – 1 пистолет с механическим управлением	25M228	25N553	-
Каталожный номер – 2 пистолета с механическим управлением	-	25N561	-
Каталожный номер – 1 пистолет с автоматическим управлением	-	-	25N554
Каталожный номер – 1 пистолет с автоматическим управлением + 1 пистолет с механическим управлением	-	-	25N657
Каталожный номер – 2 пистолета с автоматическим управлением	-	-	25N562
Максимальный размер сопла — 1 пистолет	0.025"	0.033"	0.033"
Максимальный размер сопла – 2 пистолета	-	0.025"	0.025"
Макс. производительность — л/мин	2.3 (0.6)	4.1 (1.1)	4.1 (1.1)
Максимальное давление — Бар	227 (3300)	227 (3300)	227 (3300)
Напряжение аккумулятора — Вольт (А·ч)	12 В (Свинцово-кислотный аккумулятор глубокого заряда/разряда, изготовленный по технологии AGM, 100 А·ч)	12 В (Свинцово-кислотный аккумулятор глубокого заряда/разряда, изготовленный по технологии AGM, 100 А·ч)	12 В (Свинцово-кислотный аккумулятор глубокого заряда/разряда, изготовленный по технологии AGM, 100 А·ч)
Вес — кг	154 (340)	195 (430)	200 (440)
ФУНКЦИОНАЛЬНЫЕ ОСОБЕННОСТИ			
Дисплей LiveLook		✓	✓
Гидравлический манометр	✓		
SmartControl™	✓	✓	✓
FastFlush™	✓		
Насос Endurance™ Механическая система	Механическая система	Механическая система	Механическая система
Система выравнивания переднего колеса EZ Align™	✓	✓	✓
Система EasyMark	✓	✓	✓
Переключатель пистолетов QuickSelect™ Ручной	Ручной	Ручной	Автоматический + Ручной
Распылитель, расположенный с тыльной стороны установки	✓	✓	✓
Распылитель, расположенный с тыльной стороны установки	✓	✓	✓
LineDriver* Дополнительная опция	Дополнительная опция	Дополнительная опция	Дополнительная опция
ProConnect	✓		
КОМПОНЕНТЫ			
Сопла	LL5319	LL5319	LL5319
	LL5421	LL5421	LL5421
Соплодержатель	RAC V (243161)	RAC V (243161)	RAC V (243161)
Пистолет	Пистолет Flex Plus™ (248157)	Пистолет Flex Plus™ (248157)	Пистолет Flex Plus™ (248157)
Шланг	Шланг BlueMax™ II 1/4" x 15 m (249080)	Шланг BlueMax™ II 1/4" x 15 m (249080)	Шланг BlueMax™ II 1/4" x 15 m (249080)
Фильтр для насоса — количество ячеек	60 (243984)	50 (24V455)	50 (24V455)
Источник электропитания	Аккумулятор 1 x 12 В — 100 А·ч с инвертером 230 В (ЕС, Италия, Дания, Швейцария, Великобритания — кабель 30 см)	Аккумулятор 2 x 12 В — 100 А·ч с инвертером 230 В (ЕС, Италия, Дания, Швейцария, Великобритания — кабель 30 см)	Аккумулятор 2 x 12 В — 100 А·ч с инвертером 230 В (ЕС, Италия, Дания, Швейцария, Великобритания — кабель 30 см)
TSL	118 ml (238049)	118 ml (238049)	118 ml (238049)

* Для получения более подробной информации о LineDriver см. стр. 22-23 и 51



Технические характеристики

УСТАНОВКИ - СЕРИЯ STANDARDS



LineLazer 3400



LineLazer 130нс



LineLazer V 3900



ТЕХНИЧЕСКИЕ ХАРАКТЕРИСТИКИ				
Каталожный номер – 1 пистолет с механическим управлением	25M224	17H447	17H449	
Каталожный номер – 2 пистолета с механическим управлением	-	17H448	17H450	
Максимальный размер сопла – 1 пистолет	0,027"	0,037"	0,035"	
Максимальный размер сопла – 2 пистолета	-	0,029"	0,025"	
Максимальная производительность – л/мин (галл./мин)	2,8 (0,75)	4,9 (1,3)	4,7 (1,25)	
Максимальное давление – Бар	227 (3300)	227 (3300)	227 (3300)	
Объем двигателя - см ³	120	120	120	
Вес – кг (ф)	72,5 (160)	119 (263)	104 (230)	
ФУНКЦИОНАЛЬНЫЕ ОСОБЕННОСТИ				
Дисплей LiveLook			✓	
Насос Endurance™ Механическая система	Механическая система	Гидропривод	Механическая система	
AVRS		✓	✓	
Система выравнивания переднего колеса EZ Align™		✓	✓	
Система EasyMark	✓	✓	✓	
Переключатель пистолетов QuickSelect™ Ручной		Ручной	Ручной	
Распылитель, расположенный с тыльной стороны установки		✓	✓	
Распылитель, расположенный с тыльной стороны установки		✓	✓	
LineDriver* Дополнительная опция		Дополнительная опция	Дополнительная опция	
КОМПОНЕНТЫ				
Сопла	LL5317	LL5319	LL5319	
	LL5319	LL5421	LL5421	
Соплодержатель	RAC V (243161)	RAC V (243161)	RAC V (243161)	
Распылитель	Пистолет Flex Plus (248157)	Пистолет Flex Plus (248157)	Пистолет Flex Plus (248157)	
Шланг	Шланг 1/4" x 15 м (249080)	Шланг 3/8" x 6,7 м (124884)	Шланг 3/8" x 15 м (245225)	
Фильтр для насоса	60 ячеек (243984)	50 ячеек (24V455)	50 ячеек (24V455)	
Емкость топливного бака, л (галл.)	2,5 (0,66)	2,5 (0,66)	2,5 (0,66)	
TSL	118 мл (238049)	118 мл (238049)	118 мл (238049)	

* Для получения более подробной информации о LineDriver см. стр. 22-23 и 51

LineLazer V 5900

LineLazer V 200ns

LineLazer V 200nc



	17H454	17H459	-
	17H455	17H461	17Y231
	0,043"	0,047"	0,047"
	0,029"	0,033"	0,033"
	6,0 (1,6)	8,14 (2,15)	8,14 (2,15)
	227 (3300)	227 (3300)	227 (3300)
	160	200	200
	113 (250)	139 (306)	173 (381)
	✓	✓	✓
	Механическая система	Гидропривод	Гидропривод
	✓	✓	✓
	✓	✓	✓
	✓	✓	✓
	Ручной	Ручной	Ручной
	✓	✓	✓
	✓	✓	✓
	Дополнительная опция	Дополнительная опция	Дополнительная опция
	LL5319	LL5319	LL5319
	LL5421	LL5421	LL5421
	RAC V (243161)	RAC V (243161)	RAC V (243161)
	Пистолет Flex Plus (248157)	Пистолет Flex Plus (248157)	Пистолет Flex Plus (248157)
	Шланг 3/8" x 15 м (245225)	Шланг 3/8" x 6,7 м (124884)	Шланг 3/8" x 6,7 м (124884)
	50 ячеек (24V455)	50 ячеек (24V455)	50 ячеек (24V455)
	3,6 (0,95)	3,6 (0,95)	3,6 (0,95)
	118 мл (238049)	118 мл (238049)	118 ml (238049)

Технические характеристики

УСТАНОВКИ - СЕРИЯ HP AUTOMATIC



LineLazer V 3900



LineLazer V 5900



LineLazer V 200ns



ТЕХНИЧЕСКИЕ ХАРАКТЕРИСТИКИ				
Каталожный номер – 1 пистолет с автоматическим управлением	17K577	17K580	17K582	
Каталожный номер – 1 пистолет с автоматическим управлением + 1 пистолет с механическим управлением	17K638	17K636	17K637	
Каталожный номер – 2 пистолета с автоматическим управлением	17K579	17K581	17K583	
Каталожный номер – 3 пистолета с автоматическим управлением	-	-	-	
Максимальный размер сопла – 1 пистолет	0,035"	0,043"	0,047"	
Максимальный размер сопла – 2 пистолета	0,025"	0,029"	0,033"	
Максимальный размер сопла – 3 пистолета	-	-	-	
Максимальная производительность – л/мин (галл/мин)	4,7 (1,25)	6,0 (1,6)	8,14 (2,15)	
Максимальное давление – Бар	227 (3300)	227 (3300)	227 (3300)	
Объем двигателя - см ³	120	160	200	
Вес – кг (ф)	109 (240)	121 (266)	146 (322)	
ФУНКЦИОНАЛЬНЫЕ ОСОБЕННОСТИ				
Дисплей LiveLook	✓	✓	✓	
Насос Endurance™ Механическая система	Механическая система	Механическая система	Гидропривод	
AVRS	✓	✓	✓	
Система выравнивания переднего колеса EZ Align™	✓	✓	✓	
Система EasyMark	✓	✓	✓	
Распылитель, расположенный с тыльной стороны установки	✓	✓	✓	
Переключатель пистолетов QuickSelect™ Ручной	Автоматический + Ручной	Автоматический + Ручной	Автоматический + Ручной	
Распылитель, расположенный с тыльной стороны установки	✓	✓	✓	
LineDriver* Дополнительная опция	Дополнительная опция	Дополнительная опция	Дополнительная опция	
КОМПОНЕНТЫ				
Сопла	LL5319	LL5319	LL5319	
	LL5421	LL5421	LL5421	
Соплодержатель	RAC V (243161)	RAC V (243161)	RAC V (243161)	
Распылитель	Пистолет Flex Plus (248157)	Пистолет Flex Plus (248157)	Пистолет Flex Plus (248157)	
Шланг	Шланг 3/8" x 15 м (245225)	Шланг 3/8" x 15 м (245225)	Шланг 3/8" x 6,7 м (124884)	
Фильтр для насоса	50 ячеек (24V455)	50 ячеек (24V455)	50 ячеек (24V455)	
Емкость топливного бака, л (галл.)	2,5 (0,66)	3,6 (0,95)	3,6 (0,95)	
TSL	118 мл (238049)	118 мл (238049)	118 мл (238049)	

* Для получения более подробной информации о LineDriver см. стр. 22-23 и 51

LineLazer V 200dc



LineLazer V 250sps



LineLazer V 250dc



-	17H466	-
-	-	-
17Y232	17H467	17H471
-	-	17H472
0,047"	0,055"	0,055"
0,033"	0,039"	0,039"
-	0,031"	0,031"
8,14 (2,15)	9,5 (2,5)	9,5 (2,5)
227 (3300)	227 (3300)	227 (3300)
200	390 - Электрический запуск	390 - Электрический запуск
180 (397)	302 (666)	341 (752)
✓	✓	✓
Гидропривод	Гидропривод	Гидропривод
✓	✓	✓
✓	✓	✓
✓	✓	✓
Автоматический + Ручной	Автоматический	Автоматический
✓	✓	✓
Дополнительная опция	Самоходная система	Самоходная система
LL5319	LL5321	LL5321
LL5421	LL5425	LL5425
	LL5627	LL5627
RAC V (243161)	RAC V (243161)	RAC V (243161)
Пистолет Flex Plus (248157)	Пистолет Flex Plus (248157)	Пистолет Flex Plus (248157)
Шланг 3/8" x 6,7 м (124884)	Шланг 3/8" x 3,6 м (191239)	Шланг 3/8" x 3,6 м (191239)
	Шланг 1/4" x 2 м (245798)	Шланг 1/4" x 2 м (245798)
50 ячеек (24V455)	50 ячеек (24V455)	50 ячеек (24V455)
3,6 (0,95)	5,3 (1,4)	5,3 (1,4)
118 ml (238049)	118 мл (238049)	118 мл (238049)

Технические характеристики

УСТАНОВКИ - СЕРИЯ HP REFLECTIVE



LineLazer V 200ns



LineLazer V 200bc



ТЕХНИЧЕСКИЕ ХАРАКТЕРИСТИКИ			
Каталожный номер – PBS, 1 пистолет с автоматическим управлением	17J964	-	
Каталожный номер – PBS, 2 пистолета с автоматическим управлением	17K585	17Y233	
Каталожный номер – PBS, 3 пистолета с автоматическим управлением	-	-	
Каталожный номер – PBS, 1 пистолет с механическим управлением	17H460	-	
Каталожный номер – PBS, 2 пистолета с механическим управлением		17Y648	
Максимальный размер сопла – 1 пистолет	0,047"	0.047"	
Максимальный размер сопла – 2 пистолета	0,033"	0.033"	
Максимальный размер сопла – 3 пистолета	-	-	
Максимальная производительность – л/мин (галл/мин)	8,14 (2,15)	8.14 (2.15)	
Максимальное давление – Бар	227 (3300)	227 (3300)	
Объем двигателя – см ³	200	200	
Вес – кг (ф)	189 (417)	223 (492)	
ФУНКЦИОНАЛЬНЫЕ ОСОБЕННОСТИ			
Дисплей LiveLook	✓	✓	
Насос Endurance™ Механическая система	Гидропривод	Гидропривод	
AVRS	✓	✓	
Система выравнивания переднего колеса EZ Align™	✓	✓	
Система EasyMark	✓	✓	
Переключатель пистолетов QuickSelect™ Ручной	Автоматический + Ручной	Автоматический + Ручной	
Распылитель, расположенный с тыльной стороны установки	✓	✓	
Бункер для стеклошариков	1 Бункер для стеклошариков	1 Бункер для стеклошариков	
Пистолеты-распылители для нанесения стеклошариков	17J964 – 1 пистолет для стеклошариков		
	17K585 – 2 пистолета для стеклошариков	17Y233 – 2 пистолета для стеклошариков	
	17K460 – 1 пистолет для стеклошариков	17Y648 – 2 пистолета для стеклошариков	
Распылитель, расположенный с тыльной стороны установки	✓	✓	
LineDriver *	Дополнительная опция	Дополнительная опция	
КОМПОНЕНТЫ			
Сопла	LL5319	LL5319	
	LL5321	LL5421	
Сопло для стеклошариков	.234 (238666)	.234 (238666)	
	.281 (238664)	.281 (238664)	
Соплодержатель	RAC V (243161)	RAC V (243161)	
Распылитель	Пистолет Flex Plus (248157)	Пистолет Flex Plus (248157)	
Шланг	Шланг 3/8" x 6,7 м (124884)	Носе 3/8" x 6.7 m (124884)	
Фильтр для насоса	50 ячеек (24V455)	50 ячеек (24V455)	
Емкость топливного бака, л (галл.)	3,6 (0,95)	3,6 (0,95)	
TSL	118 мл (238049)	118 ml (238049)	

* Для получения более подробной информации о LineDriver см. стр. 22-23 и 51

** Артикул 17J951 имеет один резервуар PBS, а 17H460 имеет два резервуара PBS

LineLazer V 250sps

LineLazer V 250bc



	17H468	-
	17J951 + 17H469	17H473
	-	17H474
	-	-
	0,055"	0,055"
	0,039"	0,039"
	0,031"	0,031"
	9,5 (2,5)	9,5 (2,5)
	227 (3300)	227 (3300)
	390 - Электрический запуск	390 - Электрический запуск
	352 (778)	392 (864)
	✓	✓
	Гидропривод	Гидропривод
	✓	✓
	✓	✓
	Автоматический	Автоматический
	✓	✓
	1 Бункер для стеклошариков (17H468)	2 бункера для стеклошариков
	1 Бункер для стеклошариков (17J951)	
	2 бункера для стеклошариков (17H469)	
	17H468 - 1 пистолет для стеклошариков	17H473 - 2 пистолета для стеклошариков
	17J951 - 2 пистолета для стеклошариков	17H474 - 3 пистолета для стеклошариков
	17H469 - 2 пистолета для стеклошариков	
	Самоходная система	Самоходная система
	LL5321	LL5321
	LL5425	LL5425
	LL5627	LL5627
	.234 (238666)	.234 (238666)
	.281 (238664)	.281 (238664)
	RAC V (243161)	RAC V (243161)
	Пистолет Flex Plus (248157)	Пистолет Flex Plus (248157)
	Шланг 3/8" x 3,6 м (191239)	Шланг 3/8" x 3,6 м (191239)
	Шланг 1/4" x 2 м (245798)	Шланг 1/4" x 2 м (245798)
	50 ячеек (24V455)	50 ячеек (24V455)
	5,3 (1,4)	5,3 (1,4)
	118 мл (238049)	118 мл (238049)

Технические характеристики

УСТАНОВКИ - 2-КОМПОНЕНТНЫЕ

LineLazer V 200mma 1:1

LineLazer V 250mma 98:2

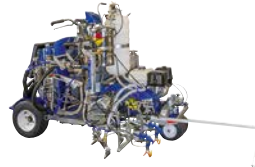

ТЕХНИЧЕСКИЕ ХАРАКТЕРИСТИКИ		
Артикул PBS, 1 краскораспылитель с автоматическим управлением	17Y234	17G589
Артикул PBS, 2 краскораспылителя с автоматическим управлением	17Y513	-
Максимальный размер сопла – 1 пистолет	0.047"	0,055"
Максимальный размер сопла – 2 пистолета	0.033"	0,039"
Максимальный размер сопла – 3 пистолета	-	0,031"
Максимальная производительность – л/мин (галл/мин)	8.14 (2.15)	9,5 (2,5)
Максимальное давление – Бар	227 (3300)	207 (3000)
Объем двигателя – см ³	200	390 - Электрический запуск
Вес – кг (ф)	251 (554)	405 (893)
ФУНКЦИОНАЛЬНЫЕ ОСОБЕННОСТИ		
Дисплей LiveLook	✓	✓
Насос MMA	Гидропривод	Гидропривод
Насос ВРО		Гидропривод
Система контроля соотношения компонентов	Гидравлический дозатор 1:1	✓
Mixing System	Пистолет Fusion с внутренним смешиванием и продувкой воздухом	Смешивающий шланг
Бункер для растворителя + Насос Интегрированный		Интегрированный
AVRS	✓	✓
Система EasyMark	✓	✓
Переключатель пистолетов QuickSelect™ Ручной	Автоматический + Ручной	Автоматический
Распылитель, расположенный с тыльной стороны установки	✓	✓
Бункер для стеклошариков	1 Бункер для стеклошариков	1 Бункер для стеклошариков
Пистолеты-распылители для нанесения стеклошариков	1 пистолет для стеклошариков	1 пистолет для стеклошариков
Распылитель, расположенный с тыльной стороны установки	✓	
LineDriver* Дополнительная опция	Дополнительная опция	Самоходная система
КОМПОНЕНТЫ		
Сопла	286427	LL5321
	286631	LL5425
	286835	LL5627
Сопло для стеклошариков	.234 (238666)	.234 (238666)
	.281 (238664)	.281 (238664)
Соплодержатель	RAC V (243161)	RAC V (243161)
Распылитель	Пистолет Fusion (25E471)	Шпаклевочный пистолет HD Blue (289605)
Шланг	Шланг 3/8" x 6,7 м (124884)	Шланг MMA 3/8" x 6,7 м (124884)
		Шланг ВРО 1/4" x 5,8 м (17K367)
	50 ячеек (24V455)	Шланг для растворителя 1/4" x 7,6 м (277481)
Смешивающий шланг		Шланг 3/8" x 50 см (17H058)
Гибкий шланг-поводок		Шланг 1/4" x 50 см (249149)
Емкость топливного бака, л (галл.)	3,6 (0,95)	5,3 (1,4)
TSL	118 ml (238049)	118 ml (238049)

* Для получения более подробной информации о LineDriver см. стр. 22-23 и 51



Аксессуары LineLazer™

**КАТАЛОЖНЫЙ
НОМЕР** **ОПИСАНИЕ**

ПИСТОЛЕТЫ И ШЛАНГИ



248157	ПИСТОЛЕТ ДЛЯ НАНЕСЕНИЯ РАЗМЕТКИ С СОПЛОМ
245225	ШЛАНГ LINELAZER С НИКЕЛИРОВАННЫМИ ФИТИНГАМИ 3/8" X 15 М - 227 БАР
245798	ШЛАНГ LINELAZER С НИКЕЛИРОВАННЫМИ ФИТИНГАМИ 1/4" X 2 М - 227 БАР (ЛЯ ВТОРОГО ПИСТОЛЕТА)
249080	СДВОЕННЫЙ ШЛАНГ, 1/4" X 15М (LINELAZER ES, 3400)
124884	ШЛАНГ LINELAZER С НИКЕЛИРОВАННЫМИ ФИТИНГАМИ, 3/8" X 6,7 М - 227 БАР (LINELAZER IV и V 130ns, 200ns, 250mma 98:2)
191239	ШЛАНГ LINELAZER С НИКЕЛИРОВАННЫМИ ФИТИНГАМИ, 3/8" X 3,6 М - 227 БАР (LINELAZER IV и V 250sps + 250dc)

ОКРАСОЧНЫЕ ПИСТОЛЕТЫ

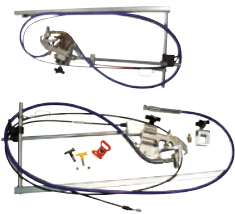

25A676	ПОЛНЫЙ КОМПЛЕКТ ДЛЯ ПОДКЛЮЧЕНИЯ 2-ОГО ПИСТОЛЕТА С МЕХАНИЧЕСКИМ УПРАВЛЕНИЕМ (LINELAZER 130ns)
25A491	ПОЛНЫЙ КОМПЛЕКТ ДЛЯ ПОДКЛЮЧЕНИЯ 2-ОГО ПИСТОЛЕТА С МЕХАНИЧЕСКИМ УПРАВЛЕНИЕМ (LINELAZER V 3900/5900/200, ES)
25A673	ПОЛНЫЙ КОМПЛЕКТ ДЛЯ ПОДКЛЮЧЕНИЯ 2-ОГО ПИСТОЛЕТА С АВТОМАТИЧЕСКИМ УПРАВЛЕНИЕМ (LINELAZER V HP AUTOMATIC 3900/5900/200)
25A492	ПОЛНЫЙ КОМПЛЕКТ ДЛЯ ПОДКЛЮЧЕНИЯ 2-ОГО ПИСТОЛЕТА С АВТОМАТИЧЕСКИМ УПРАВЛЕНИЕМ, БЕЗ ЭЛЕКТРОМАГНИТНОГО КЛАПАНА (LINELAZER V HP AUTOMATIC 3900/5900/200)
17K791	ПОЛНЫЙ КОМПЛЕКТ ДЛЯ ПОДКЛЮЧЕНИЯ EXTRA ПИСТОЛЕТА (LINELAZER V 250sps+dc)
287553	ПОЛНЫЙ КОМПЛЕКТ ДЛЯ ПОДКЛЮЧЕНИЯ 2ОГО ПИСТОЛЕТА-РАСПЫЛИТЕЛЯ (LINELAZER III 3900/5900 – LINELAZER IV)
24M679	ПОЛНЫЙ КОМПЛЕКТ ДЛЯ ПОДКЛЮЧЕНИЯ 2-ОГО ПИСТОЛЕТА (LINELAZER IV 250)
24P930	ПОЛНЫЙ КОМПЛЕКТ ДЛЯ ПОДКЛЮЧЕНИЯ 3-ЕГО ИЛИ 4-ОГО ПИСТОЛЕТА (LINELAZER IV 250)
24G778	КОМПЛЕКТ ШАБЛОНОВ ДЛЯ ПИСТОЛЕТА (LL 250) В КОМПЛЕКТЕ: (1) ОКРАСОЧНЫЙ ПИСТОЛЕТ, ШЛАНГ 1/4" X 15 М, МОНТАЖНЫЕ КРОНШТЕЙНЫ

2-КОМПОНЕНТНЫЕ

25N796	ПОЛНЫЙ КОМПЛЕКТ ДЛЯ ПОДКЛЮЧЕНИЯ 2ОГО ПИСТОЛЕТА-РАСПЫЛИТЕЛЯ FUSION + ПИСТОЛЕТ ДЛЯ СТЕКЛОШАРИКОВ (LINELAZER V 200mma 1:1)
289605	ШПАКЛЕВОЧНЫЙ ПИСТОЛЕТ HD BLUE (LINELAZER V 250mma 98:2)
17K367	ШЛАНГ ВРО 1/4" X 5.8 М, В МЕТАЛЛИЧЕСКОЙ ОПЛЕТКЕ (LINELAZER V 250mma 98:2)
277481	ШЛАНГ ДЛЯ РАСТВОРИТЕЛЯ 1/4" X 7,6 М
17H058	СМЕШИВАЮЩИЙ ШЛАНГ 50 СМ, 40 СМ СТАТИЧЕСКИЕ СМЕШИВАЮЩИЕ ЭЛЕМЕНТЫ (LINELAZER V 250mma 98:2)
17K319	ПОЛНЫЙ КОМПЛЕКТ ДЛЯ ПОДКЛЮЧЕНИЯ 2-ОГО ПИСТОЛЕТА (БЕЗ ПИСТОЛЕТА ДЛЯ СТЕКЛОШАРИКОВ) (LINELAZER V 250mma 98:2)
17H095	СМЕШИВАЮЩИЙ БЛОК ПОЛНАЯ (LINELAZER V 250mma 98:2)
17H093	ВСПОМОГАТЕЛЬНЫЙ НАСОС ВРО (LINELAZER V 250mma 98:2)

Аксессуары LineLazer™

НАПРАВЛЯЮЩИЕ ДЛЯ УСТАНОВОК LINELAZER

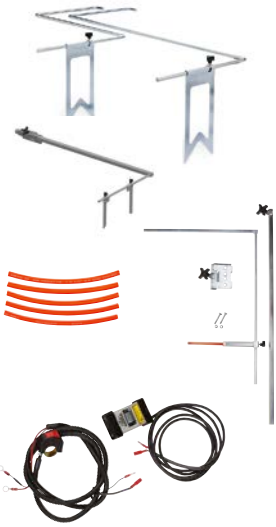

КАТАЛОЖНЫЙ НОМЕР	ОПИСАНИЕ
277062	КОРОТКАЯ НАПРАВЛЯЮЩАЯ, 60 CM
277063	ДЛИННАЯ НАПРАВЛЯЮЩАЯ, 100 CM
24N162	РЕГУЛИРУЕМАЯ НАПРАВЛЯЮЩАЯ, 100 CM, (LINELAZER 250)
25A620	РАЗДВИЖНАЯ НАПРАВЛЯЮЩАЯ, 100 CM (LINELAZER V 130/3900/5900/200, ES)
24Y511	УПАКОВКА ИЗ 5 ЗАПАСНЫХ ШЛАНГОВ ДЛЯ РАЗДВИЖНОЙ НАПРАВЛЯЮЩЕЙ 25A620
17P782	LAZERGUIDE 1700, GREEN DOT, БЕЗ КОМПЛЕКТА АККУМУЛЯТОРОВ (LINELAZER ES)
25A530	LAZERGUIDE 1700, GREEN DOT, БЕЗ КОМПЛЕКТА АККУМУЛЯТОРОВ (LINELAZER V HP AUTO 3900/5900/200)
25A691	LAZERGUIDE 1700, GREEN DOT, БЕЗ КОМПЛЕКТА АККУМУЛЯТОРОВ (LINELAZER 250)
17T543	LAZERGUIDE 2000, GREEN LINE, БЕЗ КОМПЛЕКТА АККУМУЛЯТОРОВ (LINELAZER ES)
17T540	LAZERGUIDE 2000, GREEN LINE, БЕЗ КОМПЛЕКТА АККУМУЛЯТОРОВ (LINELAZER V HPAUTO 3900/5900/200)
17W270	LAZERGUIDE 2000, GREEN LINE, БЕЗ КОМПЛЕКТА АККУМУЛЯТОРОВ (LINELAZER 250)
17U800	LAZERGUIDE 2000, GREEN LINE, С КОМПЛЕКТОМ АККУМУЛЯТОРОВ И ЗАРЯДНЫМ УСТРОЙСТВОМ (LINELAZER 3400)
17T541	LAZERGUIDE 2000, GREEN LINE, С КОМПЛЕКТОМ АККУМУЛЯТОРОВ И ЗАРЯДНЫМ УСТРОЙСТВОМ (LINELAZER V STANDARD 3900/5900/200)
17T545	LAZERGUIDE 2000, GREEN LINE, С КОМПЛЕКТОМ АККУМУЛЯТОРОВ И ЗАРЯДНЫМ УСТРОЙСТВОМ (LINELAZER IV)
17V405	LAZERGUIDE 3000, BIG GREEN DOT, БЕЗ КОМПЛЕКТА АККУМУЛЯТОРОВ (LINELAZER V HP AUTO 5900/200)
17T542	LAZERGUIDE 3000, BIG GREEN DOT, БЕЗ КОМПЛЕКТА АККУМУЛЯТОРОВ (LINELAZER 250)

БУНКЕРЫ ДЛЯ КРАСКИ



17P444	55 Л БУНКЕР (LINELAZER ES, 3400)
241104	55 Л БУНКЕР (LINELAZER IV 130/3900/5900/200)
25N710	55 Л БУНКЕР (LINELAZER V ES 2000)
278452	ВМЕСТИТЕЛЬНЫЙ 95 Л БУНКЕР (LINELAZER IV и V 250SPS)
278720	55 Л БУНКЕР (РАЗБОРНАЯ КОНСТРУКЦИЯ ДЛЯ LINELAZER IV и V 250DC и 250mma 98:2) - 1 ШТ
24V781	КОМПЛЕКТ КРЫШЕК ДЛЯ СДВОЕННОГО ПЛАСТИКОВОГО БУНКЕРА - 2 ШТ (LINELAZER IV и V 250DC)
25N622	ДВОЙНОЙ БУНКЕР ЕМКОСТЬЮ 38 Л, ПОЛНЫЙ КОМПЛЕКТ (LINELAZER V 200DC, 200МММ 1:1), 2 БУНКЕРА, 2 КРЫШКИ, 2 УПЛОТНИТЕЛЬНЫХ КОЛЬЦА И УДЛИНИТЕЛИ ВСАСЫВАЮЩЕГО ПАТРУБКА
24V782	СДВОЕННЫЙ 55 Л БУНКЕР В ПОЛНОЙ КОМПЛЕКТАЦИИ - 2 БУНКЕРА, 2 КРЫШКИ, 2 УПЛОТНИТЕЛЬНЫХ КОЛЬЦА И НЕОБХОДИМЫЕ КРЕПЕЖНЫЕ ЭЛЕМЕНТЫ (LINELAZER IV и V 250DC)
25N603	ДВА ДЕРЖАТЕЛЯ ДЛЯ СТАНДАРТНЫХ ЕМКОСТЕЙ С КРАСКОЙ (LINELAZER 200DC)
24U244	ДЕРЖАТЕЛЬ ДЛЯ ДВУХ ВЕДЕР С КРАСКОЙ (LINELAZER 250DC) ДЛЯ ИСПОЛЬЗОВАНИЯ ДВУХ СТАНДАРТНЫХ ВЕДЕР С КРАСКОЙ

Аксессуары LineLazer™

КАТАЛОЖНЫЙ НОМЕР

ОПИСАНИЕ

СИСТЕМА ПОДАЧИ СТЕКЛОШАРИКОВ ПОД ДАВЛЕНИЕМ



25R271	Комплект герметичного компрессора PBS (LINELAZER V 200)
25R272	Комплект герметичного компрессора PBS (LINELAZER V 250)
25R268	PBS, 1 ПИСТОЛЕТ-РАСПЫЛИТЕЛЬ (LINELAZER V 200) (PBS — СИСТЕМА ПОДАЧИ СТЕКЛОШАРИКОВ ПОД ДАВЛЕНИЕМ)
25R267	PBS, 2 ПИСТОЛЕТА-РАСПЫЛИТЕЛЯ (LINELAZER V 200)
25R270	PBS, 1 ПИСТОЛЕТ-РАСПЫЛИТЕЛЬ (LINELAZER IV и V 250)
25R269	PBS, 2 ПИСТОЛЕТА-РАСПЫЛИТЕЛЯ (LINELAZER V 250)
16R963	ДОПОЛНИТЕЛЬНЫЙ ПИСТОЛЕТ ДЛЯ СИСТЕМЫ ПОДАЧИ СТЕКЛОШАРИКОВ ПОД ДАВЛЕНИЕМ (LINELAZER IV и V 200ns/LINELAZER IV и V 250)
238957	ТРАФАРЕТ ДЛЯ СТЕКЛОШАРИКОВ (ИСПОЛЬЗУЕТСЯ ТОЛЬКО С СИСТЕМАМИ ПОДАЧИ СТЕКЛОШАРИКОВ ПОД ДАВЛЕНИЕМ EZ) В КОМПЛЕКТЕ: (1) ПИСТОЛЕТ ДЛЯ НАНЕСЕНИЯ СТЕКЛОШАРИКОВ, (2) ПРОЗРАЧНЫЙ ШЛАНГ 3/4" X 7,5 М, СОПЛО .234" / .35 ГРАД., МОНТАЖНЫЕ КРОНШТЕЙНЫ И УДЛИНИТЕЛЬНАЯ ТРУБКА
16U439	БУНКЕР ДЛЯ СТЕКЛОШАРИКОВ, PBS
17V103	СОПЛО ДЛЯ ПИСТОЛЕТА-РАСПЫЛИТЕЛЯ (НАНЕСЕНИЕ СТЕКЛОШАРИКОВ), .170
238663	СОПЛО ДЛЯ ПИСТОЛЕТА-РАСПЫЛИТЕЛЯ (НАНЕСЕНИЕ СТЕКЛОШАРИКОВ), .203
238666	СОПЛО ДЛЯ ПИСТОЛЕТА-РАСПЫЛИТЕЛЯ (НАНЕСЕНИЕ СТЕКЛОШАРИКОВ), .234
238664	СОПЛО ДЛЯ ПИСТОЛЕТА-РАСПЫЛИТЕЛЯ (НАНЕСЕНИЕ СТЕКЛОШАРИКОВ), .281
238665	СОПЛО ДЛЯ ПИСТОЛЕТА-РАСПЫЛИТЕЛЯ (НАНЕСЕНИЕ СТЕКЛОШАРИКОВ), .344
243668	СОПЛО ДЛЯ ПИСТОЛЕТА-РАСПЫЛИТЕЛЯ (НАНЕСЕНИЕ СТЕКЛОШАРИКОВ), .420

СИСТЕМА ПОДАЧИ СТЕКЛОШАРИКОВ САМОТЕКОМ

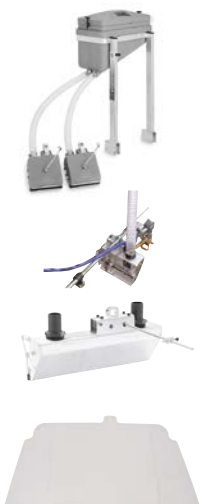

24N267	КОМПЛЕКТ ДЛЯ НАНЕСЕНИЯ СТЕКЛОШАРИКОВ EZ, 30 CM (LINELAZER IV и V 250sps и DC)
24M641	КОМПЛЕКТ ДЛЯ НАНЕСЕНИЯ СТЕКЛОШАРИКОВ EZ, 15 CM (LINELAZER IV и V 250sps и DC)
24M838	КОМПЛЕКТ ДЛЯ НАНЕСЕНИЯ СТЕКЛОШАРИКОВ EZ, 15 CM (X2) (LINELAZER IV и V 250sps и DC)
24N265	КОМПЛЕКТ ДЛЯ НАНЕСЕНИЯ СТЕКЛОШАРИКОВ EZ, 30 CM (LINELAZER ES, IV и V)
24Z727	КОМПЛЕКТ ДЛЯ НАНЕСЕНИЯ СТЕКЛОШАРИКОВ EZ, 30 CM (LINELAZER 3400)
277065	КОМПЛЕКТ ДЛЯ НАНЕСЕНИЯ СТЕКЛОШАРИКОВ EZ, 15 CM (LINELAZER IV и V)
24Z726	КОМПЛЕКТ ДЛЯ НАНЕСЕНИЯ СТЕКЛОШАРИКОВ EZ, 15 CM (LINELAZER 3400)
277064	КОМПЛЕКТ ДЛЯ НАНЕСЕНИЯ СТЕКЛОШАРИКОВ EZ, 15 CM (X2) (LINELAZER IV и V)
277067	ПИСТОЛЕТ ДЛЯ НАНЕСЕНИЯ СТЕКЛОШАРИКОВ EZ, 15 CM, В КОМПЛЕКТЕ С ВЕТРООТРАЖАТЕЛЕМ И ШЛАНГОМ (LINELAZER ES, IV и V)
245516	ПИСТОЛЕТ ДЛЯ НАНЕСЕНИЯ СТЕКЛОШАРИКОВ EZ, 15 CM, В КОМПЛЕКТЕ С ВЕТРООТРАЖАТЕЛЕМ И ШЛАНГОМ (LINELAZER ES, IV и V)
277066	АЛЮМИНИЕВЫЕ ВЕТРООТРАЖАТЕЛИ ДЛЯ ПИСТОЛЕТОВ, ИСПОЛЬЗУЕМЫХ ДЛЯ НАНЕСЕНИЯ СТЕКЛОШАРИКОВ EZ - 15 CM (X6)
245520	ВЕТРООТРАЖАТЕЛЬ, УПАКОВКА ИЗ 3 ШТУК (30 CM)

Аксессуары LineLazer™

КАТАЛОЖНЫЙ НОМЕР	ОПИСАНИЕ
СМЕННЫЕ КОЛЕСА	
113479	ЗАПАСНОЕ ПЕРЕДНЕЕ КОЛЕСО (LINELAZER IV и V 250) (ПНЕВМАТИЧЕСКОЕ)
16W284	ЗАПАСНОЕ ПЕРЕДНЕЕ КОЛЕСО (LINELAZER IV и V 250) (ПЕНОРЕЗИНОВОЕ НАПОЛНЕНИЕ)
17R436	КОМПЛЕКТ ДЛЯ МОДИФИКАЦИИ (ДЛЯ ЗАМЕНЫ ОДИНАРНОГО ПЕРЕДНЕГО КОЛЕСА ТРОЙНЫМ) (LINELAZER IV & V 250SPS/250DC/250mm 98:2)
249083	КОМПЛЕКТ КОЛЕС ДЛЯ НЕРОВНОЙ ПОВЕРХНОСТИ (LINEDRIVER, LINELAZER IV и V 250) (2 КОЛЕСА)
249082	КОМПЛЕКТ КОЛЕС ДЛЯ НЕРОВНОЙ ПОВЕРХНОСТИ (LINELAZER IV и V 130/3900/5900/200) (2 КОЛЕСА) (НЕ ДЛЯ LINELAZER IV AUTO-LAYOUT)
ДОПОЛНИТЕЛЬНЫЕ АКСЕССУАРЫ	
24Z724	ВТОРОЙ АККУМУЛЯТОР В КОМПЛЕКТЕ С КАБЕЛЯМИ (LINELAZER ES)
25C772	АККУМУЛЯТОР БЕЗ КАБЕЛЕЙ (LINELAZER ES)
24X370	АККУМУЛЯТОР БЕЗ КАБЕЛЕЙ (LINELAZER V HP AUTOMATIC 3900/5900/200)
115753	АККУМУЛЯТОР ДЛЯ LINELAZER 250
25A526	КОМПЛЕКТ ДЛЯ ЗАМЕНЫ АККУМУЛЯТОРА, LINELAZER V STANDARD (АККУМУЛЯТОР, ЗАРЯДНОЕ УСТРОЙСТВО, АППАРАТНОЕ ОБЕСПЕЧЕНИЕ)
25A932	МОДИФИКАЦИОННЫЙ КОМПЛЕКТ HP AUTO, ДЛЯ РЕКОНФИГУРАЦИИ LINELAZER V STANDARD В LINELAZER V HP AUTO (ТОЛЬКО ДЛЯ 3900/5900/200) (АККУМУЛЯТОР, ВСЕ ПЛАТЫ УПРАВЛЕНИЯ, ЭЛЕКТРОМАГНИТНЫЙ КЛАПАН, КАБЕЛЬ ДЛЯ ПИСТОЛЕТА, АППАРАТНОЕ ОБЕСПЕЧЕНИЕ)
25N790	КОМПЛЕКТ МОДИФИКАЦИИ ДЛЯ LINELAZER V STANDARD ДО HP AUTO (ТОЛЬКО 3900/5900/200, СЕРИЯ В)
25N711	КОМПЛЕКТ МОДИФИКАЦИИ ДЛЯ LINELAZER V STANDARD ДО LINELAZER V HP AUTO (ТОЛЬКО ES2000)
287626	ИЗОГНУТАЯ РАМА С ДВУМЯ РАСПЫЛИТЕЛЯМИ, 50 CM
25N787	СОЕДИНИТЕЛЬНЫЙ КОМПЛЕКТ ДЛЯ ПРИВОДА LINEDRIVER
16P015	(LINELAZER ES/130/200/3900/5900)
24N600	СТОПОРНЫЙ ШТИФТ КОНИЧЕСКОЙ ФОРМЫ С ОПОРНЫМ КРОНШТЕЙНОМ
17R472	СВЕТОДИОДНЫЙ ФОНАРЬ (LINELAZER ES)
17R473	СВЕТОДИОДНЫЙ ФОНАРЬ (LINELAZER V HP AUTOMATIC 3900/5900/200)
24M598	ВЫСОКОМОЩНЫЙ ОСВЕТИТЕЛЬНЫЙ КОМПЛЕКТ (LINELAZER IV и V 250)
249081	РЕГУЛИРУЕМЫЙ ЗАЩИТНЫЙ ЭКРАН ДЛЯ РАСПЫЛИТЕЛЕЙ, ИСПОЛЪЗУЕМЫХ В УСТАНОВКАХ LINELAZER
17K356	ВТОРОЙ НАСОС LL V 250sps (НАСОС В ПОЛНОЙ КОМПЛЕКТАЦИИ, АППАРАТНОЕ ОБЕСПЕЧЕНИЕ, ШЛАНГИ И ДВА БУНКЕРА)
25N653	ПЕРЕДНИЙ ПРОТИВОВЕС (LINELAZER V 3900/5900/130HS/200HS/200DC/200MMA 1:1)



Аксессуары LineLazer™

КАТАЛОЖНЫЙ НОМЕР	ОПИСАНИЕ
ТЕХНИЧЕСКИЕ ЖИДКОСТИ ДЛЯ ОБСЛУЖИВАНИЯ	
238049	БУТЫЛКА С ЖИДКОСТЬЮ TSL 118 ML
206994	БУТЫЛКА С ЖИДКОСТЬЮ TSL 250 ML
206995	БУТЫЛКА С ЖИДКОСТЬЮ TSL 1 L
206997	БУТЫЛКА С ЖИДКОСТЬЮ TSL 1 L (x12)
206996	БУТЫЛКА С ЖИДКОСТЬЮ TSL 3,8 L
206998	БУТЫЛКА С ЖИДКОСТЬЮ TSL 3,8 L (x4)
253574	ЖИДКОСТЬ PUMP ARMOR 1 L
245133	ЖИДКОСТЬ PUMP ARMOR 3,8 L
207428	ГИДРАВЛИЧЕСКАЯ ЖИДКОСТЬ 3,8 L
169236	ГИДРАВЛИЧЕСКАЯ ЖИДКОСТЬ 20 L



Установки и аксессуары LineDriver™



LineDriver 160

► Совместимые установки*

	Каталожный Номер	Мотор Двигатель см³ (лс)	Емкость топливного бака, л (галл.)	Вес кг (ф)
LineDriver 160	262004	160 см³	3.6 (0.95)	120 (266)
LineDriver HD 200	262005	200 см³	3.6 (0.95)	125 (277)
LineDriver ES	25N556	6 В АККУМУЛЯТОР ГЛУБОКОГО ЗАРЯДА/РАЗРЯДА, ИЗГОТОВЛЕННЫЙ ПО ТЕХНОЛОГИИ AGM, 225 А·Ч, 4 ШТ.		250 (550)

* Все устройства LineDriver можно использовать в LineLazer, ThermoLazer и HP GrindLazer

КАТАЛОЖНЫЙ НОМЕР

ОПИСАНИЕ

LINEDRIVER



245321 СОЕДИНИТЕЛЬНЫЙ КОМПЛЕКТ ДЛЯ ПРИВОДА LINEDRIVER**
(GRINDLAZER HP DC89 G/1013 G (DCS)/DC1021 G (DCS))

25N787 СОЕДИНИТЕЛЬНЫЙ КОМПЛЕКТ ДЛЯ ПРИВОДА LINEDRIVER**
(LINELAZER ES/130/200/3900/5900)

25R505 СОЕДИНИТЕЛЬНЫЙ КОМПЛЕКТ ДЛЯ ПРИВОДА LINEDRIVER**
(THERMOLAZER 300TC/PROMELT)

249083 КОМПЛЕКТ КОЛЕС ДЛЯ НЕРОВНОЙ ПОВЕРХНОСТИ, LINEDRIVER

245343 АККУМУЛЯТОР ДЛЯ УСТАНОВКИ LINEDRIVER 160/200 (ДОПОЛНИТЕЛЬНЫЙ)

** В комплект входят шар 116913 и шайба 110947



RoadLazer RoadPak™



Системы RoadPak™

Системы нанесения разметки, устанавливаемые на автомобиль



Система RoadPak HD



Система RoadPak с 1-м насосом



Система RoadPak с 2-мя насосами

► Материалы и области применения

Система RoadPak идеально подходит для решения широкого спектра задач, связанных с нанесением дорожной разметки. Система RoadPak, построенная на основе модуля RoadPak и 1 или 2 насосов, представлена в 12 различных конфигурациях, что позволяет с легкостью подобрать оптимальный вариант. Система RoadPak HD — это инструмент совершенно нового уровня: его производительность вдвое выше, чем у RoadPak, и с его помощью можно наносить разметку сразу пятью или более пистолетами-распылителями. Это высокопроизводительная машина для нанесения разметки поставляется в 4 разных вариантах исполнения. Также предусмотрено производство под заказ в соответствии с потребностями заказчика по нанесению разметки.

► Функциональные особенности и преимущества использования

Обладает всеми функциональными возможностями системы RoadPak, А ТАКЖЕ включает:

Высоконадежная гидравлическая система RPS 2900

- Высокопроизводительная система, построенная на основе установки GH™ 833 и оптимизированная для нанесения дорожной разметки
- Надежная конструкция, обеспечивающая превосходную производительность, характерную для оборудования компании Graco
- Максимальный уровень давления - 200 бар

Поршневой насос

- Вот уже более 20 лет поршневые насосы Graco демонстрируют превосходные показатели при работе с материалами, используемыми для нанесения дорожной разметки
- Благодаря наличию загрузочного клапана обеспечивается возможность рециркуляции материала, в результате чего материал всегда готов к применению

Высоконадежные монтажные рамы

- Благодаря компактному размеру, монтажная рама может быть с легкостью установлена в кузове пикапа или автофургона
- Изготовлена из высокопрочной стали, что позволяет обеспечить долгий срок эксплуатации
- Простота добавления дополнительных функций - оптимизация системы нанесения разметки

Высоконадежный компрессор

- 6.9 бар при 0.37 м³/мин
- Накопительный бункер для краскораспылителей и пистолетов-распылителей для нанесения стеклошариков (20 литров в моделях RoadPak HD для одновременной работы сразу до 5 краскораспылителей и 5 пистолетов-распылителей для нанесения стеклошариков)

Двигатель Kohler®

- RoadPak: Двигатель Kohler, 19 л. с.
- RoadPak HD Двигатель EFI Kohler, 26,5 л. с.
- Более чем 15-летний опыт успешной работы

Система RoadPak с 1 или 2 насосами

- RoadPak поставляется в виде системы с 1 или 2 насосами для нанесения краски одного или двух цветов (система RoadPak HD всегда оснащается 2 насосами)
- Используйте RoadPak HD, чтобы удвоить производительность до 37,8 литра в минуту
- По желанию можно модернизировать систему с помощью дополнительных насосов для нанесения краски других цветов

Камера RoadView HD

► Камера RoadView HD

Установите RoadPak на Ваш автомобиль и контролируйте работу оборудования с помощью камеры RoadView HD. Камера позволяет оператору выполнять свою работу, не отвлекаясь от процесса вождения - полный контроль из кабины автомобиля.



Камера устанавливается на кронштейн, используемый для крепления пистолета-распылителя, и перемещается. С помощью камеры обеспечивается обзор пространства, находящегося за пистолетами-распылителями, используемыми для нанесения краски и стеклошариков. Находясь в кабине автомобиля, водитель имеет такой же угол обзора, что и оператор, идущий позади установки. Система быстрого отключения видеокамеры позволяет легко демонтировать оборудование в случае отсутствия необходимости его использования. Кроме того, с ее помощью возможно произвести замену стандартной 16 мм камеры на дополнительную 6 мм камеру. 16 мм камера обеспечивает «дальний обзор», в то время как 6 мм камера может понадобиться оператору в случае необходимости «обзора в увеличенном масштабе».



6 мм камера



16 мм камера

С помощью ручной системы переключения оператор сможет с легкостью наносить новую разметку поверх старой. Вы сможете выполнить трудоемкий процесс обновления дорожной разметки всего лишь одним движением пальца.



► Спецификация

- 9" ЖК-монитор: 22.9 см x 14.5 см x 3.2 см
- Соотношение сторон: 16:9, широкоформатный TFT экран
- Камера (16 мм): 6.4 см x 5 см x 5 см
- Источник электроэнергии: 12 В DC
- Диапазон рабочих температур: от -42°C до 65°C

Усовершенствованный контроллер RoadPak™

▶ Усовершенствованный контроллер RoadPak

усовершенствованный контроллер RoadPak позволяет значительно упростить работу оператора по нанесению разметки. Теперь вы сможете без труда проверить состояние системы RoadPak, запрограммировать процесс нанесения прерывистых линий и измерить расстояния.



▶ Виды разметок

Дорожная разметка



Краевая разметка автомагистралей

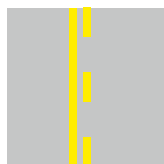

Осевые линии автомагистралей

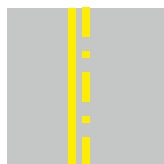

Осевые линии автомагистралей с отражающими маркерами



Схема разметки

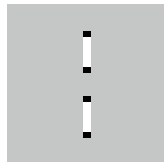

Разделительные линии между штатами с затенением

Разметка в аэропортах

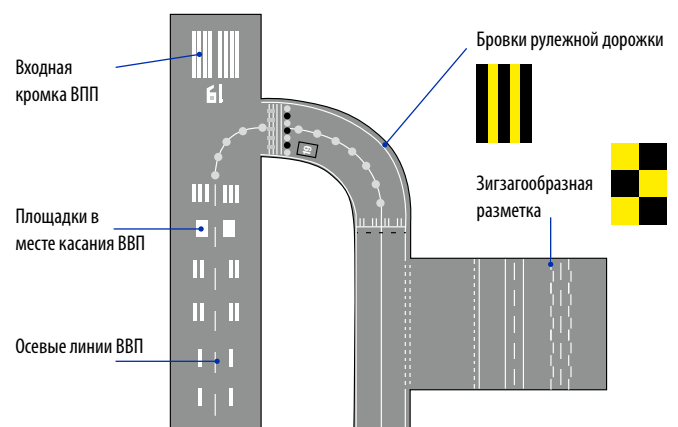

▶ Функциональные особенности

Главный экран с функцией предпросмотра окрасочного отпечатка

На главном экране отображается вся необходимая информация, а с помощью функции предварительного просмотра схемы нанесения разметки можно быстро наглядно просмотреть выбранные цвета и окрасочные отпечатки

Кнопки предварительной настройки

С помощью кнопок предварительной настройки, функциональность которых определяется пользователем, можно настроить главный экран в соответствии с личными предпочтениями

Четырехпозиционный джойстик

Простое перемещение по меню и настройкам, изменение или активация (деактивация) параметров

Одновременное управление пятью пистолетами-распылителями

Рычажный переключатель для всех 5 пистолетов-распылителей обеспечивает быстрое включение и управление их работой

Контрольный отчет для подтверждения выполненных работ

Инструменты экспорта для сохранения данных по объекту на USB-накопитель для «подтверждения выполненных работ»

Возможности нанесения различных типов линий

Различные способы включения пистолета-распылителя и возможности нанесения разных типов линий:

- o Ручной режим
- o Автоматический режим
- o Полуавтоматический режим
- o Зигзагообразная разметка
- o Сплошные и прерывистые линии
- o Линии с затенением и контрастные линии

RoadLazer RoadPak™



Система крепления установки RoadPak™

► Система крепления установки RoadPak

Используя монтажную платформу для фаркопа или выдвижную монтажную раму, оператор может разместить установку RoadPak на, практически, любом транспортном средстве. Монтажная рама позволяет подсоединить кронштейн с распылителями с правой или левой стороны автомобиля. Благодаря двум вариантам исполнения рамы, установку RoadPak можно разместить практически на любом автомобиле.

► Системы крепления

Выдвижная монтажная рама



Выдвижная монтажная рама позволяет выполнять работы по нанесению дорожной разметки с использованием различных транспортных средств.

Монтажная платформа для фаркопа



Наличие монтажной платформы для фаркопа позволяет устанавливать систему RoadPak и кронштейн с распылителями на Ваш автомобиль, не требуя выполнения серьезных модификаций.

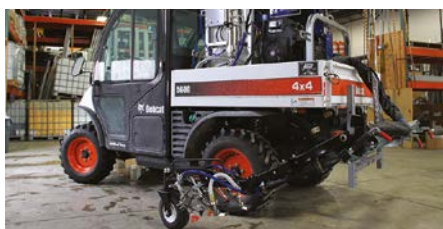

Спецификация

ROADPAK

Усовершенствованный контроллер RoadPak

RoadPak

RoadPak

RoadPak

RoadPak HD



СПЕЦИФИКАЦИЯ					
Каталожный номер	25M701	25M703	25M704	25M706	25M711
Насосы	1	2	2	2	-
Краскораспылители	-	-	-	-	-
Двигатель — л. с.	19	19	19	26.5	-
Макс. давление воздуха Скорость подачи воды - л/мин (галл./мин)	18,9 (5)	18,9 (5)	18,9 (5)	37,8 (10)	-
Бункер для стеклошариков — кг (фунты)	204 (450)	204 (450)	612 (1350)	612 (1350)	-

КОНФИГУРАЦИЙ СИСТЕМЫ ROADPAK ПОЛНАЯ ГОТОВНОСТЬ К РАБОТЕ*						
1	RPS – КОНФИГУРАЦИЯ 1					
	25D268	✓			✓	
2	RPS – КОНФИГУРАЦИЯ 2					
	25D269	✓			✓	
3	RPS – КОНФИГУРАЦИЯ 3					
	25D270	✓			✓	
4	RPS – КОНФИГУРАЦИЯ 4					
	25D271	✓			✓	
5	RPS – КОНФИГУРАЦИЯ 5					
	25D272		✓		✓	
6	RPS – КОНФИГУРАЦИЯ 6					
	25D273		✓		✓	
7	RPS – КОНФИГУРАЦИЯ 7					
	25D274		✓		✓	
8	RPS – КОНФИГУРАЦИЯ 8					
	25D275		✓		✓	
9	RPS – КОНФИГУРАЦИЯ 9					
	25D276			✓	✓	
10	RPS – КОНФИГУРАЦИЯ 10					
	25D277			✓	✓	
11	RPS – КОНФИГУРАЦИЯ 11					
	25D278			✓	✓	
12	RPS – КОНФИГУРАЦИЯ 12					
	25D279			✓	✓	
13	RPS – КОНФИГУРАЦИЯ 13					
	25D280				✓	✓
14	RPS – КОНФИГУРАЦИЯ 14					
	25D281				✓	✓
12	RPS – КОНФИГУРАЦИЯ 15					
	25D282				✓	✓
16	RPS – КОНФИГУРАЦИЯ 16					
	25D283				✓	✓

* Регулируемая штанга крепления каретки с пистолетами (24G630) включена по умолчанию

Кронштейн для
пистолета-распы-
лителя RoadPak

Кронштейн для
пистолета-распы-
лителя RoadPak

Кронштейн для
пистолета-распы-
лителя RoadPak HD

Выдвижная
монтажная рама

Камера
RoadView HD

Простая
направляющая

Подъемник и
лебедка для писто-
лета-распылителя

Заднее сиденье
в комплекте

Регулируемая
опора



	25M708	25M709	25M710	24G627	24G633	24G634	25M713	25M716	25M712
	1	2	2	-	-	-	-	-	-
	2	2	3	-	-	-	-	-	-
	-	-	-	-	-	-	-	-	-
	-	-	-	-	-	-	-	-	-
	-	-	-	-	-	-	-	-	-

	✓			✓		✓			
	✓			✓	✓	✓			
	✓			✓		✓	✓	✓	✓
	✓			✓	✓	✓	✓	✓	✓
		✓		✓		✓			
		✓		✓	✓	✓			
		✓		✓		✓	✓	✓	✓
		✓		✓	✓	✓	✓	✓	✓
		✓		✓		✓			
		✓		✓	✓	✓			
		✓		✓		✓	✓	✓	✓
		✓		✓	✓	✓	✓	✓	✓
			✓	✓		✓	✓		
			✓	✓	✓	✓	✓		
			✓	✓		✓	✓	✓	✓
			✓	✓	✓	✓	✓	✓	✓

Аксессуары RoadPak™

**КАТАЛОЖНЫЙ
НОМЕР** **ОПИСАНИЕ**

ВЫБЕРИТЕ ПОДХОДЯЩИЙ МОДУЛЬ ROADPAK



25M701	МОДУЛЬ ROADPAK — 1 НАСОС — 18,9 Л/МИН — БУНКЕР ДЛЯ СТЕКЛОШАРИКОВ 204 КГ
25M703	МОДУЛЬ ROADPAK — 2 НАСОСА — 18,9 Л/МИН — БУНКЕР ДЛЯ СТЕКЛОШАРИКОВ 204 КГ
25M704	МОДУЛЬ ROADPAK — 2 НАСОСА — 18,9 Л/МИН — БУНКЕР ДЛЯ СТЕКЛОШАРИКОВ 612 КГ
25M706	МОДУЛЬ ROADPAK HD — 2 НАСОСА — 37,8 Л/МИН — БУНКЕР ДЛЯ СТЕКЛОШАРИКОВ 612 КГ

* Для получения информации о модулях без емкостей для стеклошариков см. раздел «Производители оригинального оборудования»

ВЫБЕРИТЕ ПОДХОДЯЩУЮ СИСТЕМУ МОНТАЖА КРОНШТЕЙНА ДЛЯ ПИСТОЛЕТА-РАСПЫЛИТЕЛЯ



24G627	ВЫДВИЖНАЯ МОНТАЖНАЯ РАМА
24G626	МОНТАЖНАЯ РАМА С ОДИНАРНОЙ СЦЕПКОЙ (ФАРКОП)

ВЫБЕРИТЕ ПОДХОДЯЩИЙ КРОНШТЕЙН ДЛЯ ПИСТОЛЕТА-РАСПЫЛИТЕЛЯ



25M708	1 НАСОС, КРОНШТЕЙН ДЛЯ 2 ПИСТОЛЕТОВ-РАСПЫЛИТЕЛЕЙ ROADPAK (2 краскораспылителя, 2 пистолета-распылителя для нанесения стеклошариков, все необходимые шланги)
24M709	2 НАСОСА, КРОНШТЕЙН ДЛЯ 2 ПИСТОЛЕТОВ-РАСПЫЛИТЕЛЕЙ ROADPAK (2 краскораспылителя, 2 пистолета-распылителя для нанесения стеклошариков, все необходимые шланги)
24M710	2 НАСОСА, КРОНШТЕЙН ДЛЯ 3 ПИСТОЛЕТОВ-РАСПЫЛИТЕЛЕЙ ROADPAK (3 краскораспылителя, 3 пистолета-распылителя для нанесения стеклошариков, все необходимые шланги, стабилизирующее колесо и удлиненная монтажная планка для распылителя)
25D932	2 НАСОСА, КРОНШТЕЙН ДЛЯ 3 ПИСТОЛЕТОВ-РАСПЫЛИТЕЛЕЙ ROADPAK (3 краскораспылителя, все необходимые шланги, стабилизирующее колесо и удлиненная монтажная планка для пистолета-распылителя) -> Без пистолетов-распылителей для нанесения стеклошариков
25D642	КОМПЛЕКТ ДОПОЛНИТЕЛЬНОГО ПИСТОЛЕТА-РАСПЫЛИТЕЛЯ ДЛЯ ROADPAK (ДЛЯ МОДЕЛЕЙ ROADPAK 2018 ГОДА) В состав комплекта входит краскораспылитель двойного действия, пистолет-распылитель двойного действия для подачи стеклошариков, крепежные элементы и шланги, необходимые для подключения пистолетов-распылителей к системе.
24G630	РЕГУЛИРУЕМОЕ ПЛЕЧО КРОНШТЕЙНА

Аксессуары RoadPak™

**КАТАЛОЖНЫЙ
НОМЕР** **ОПИСАНИЕ**

ВЫБЕРИТЕ ОСНОВНЫЕ КОМПЛЕКТУЮЩИЕ ДЛЯ ROADPAK



25M711 УСОВЕРШЕНСТВОВАННЫЙ КОНТРОЛЛЕР ROADPAK



24G633 КАМЕРА ROADVIEW HD



24G771 6 ММ КАМЕРА
В состав комплекта входит 6 мм камера. Также в комплект входит кабель, необходимый для подключения камеры к монитору (обзор в увеличенном масштабе)



24G634 ПРОСТАЯ НАПРАВЛЯЮЩАЯ



241880 ФРОНТАЛЬНЫЙ ШАРНИРНЫЙ УКАЗАТЕЛЬ
Фронтальный динамический шарнирный указатель. Идеально подходит для нанесения изогнутых линий

ВЫБЕРИТЕ ПОДХОДЯЩИЕ ПРИНАДЛЕЖНОСТИ ДЛЯ ROADPAK



25M716 КОМПЛЕКТ ЗАДНЕГО СИДЕНЬЯ
Сиденье с ремнем безопасности, опорная монтажная пластина, кронштейн для контроллера



25M712 РЕГУЛИРУЕМАЯ ПОПА В КОМПЛЕКТЕ
Комплект включает в себя контроллер регулируемой опоры, привод плеча пистолета-распылителя и монтажные кронштейны



17U930 LAZERGUIDE 3000
Лазер для нанесения длинных линий для RoadPak



25M713 ПОДЪЕМНИК ДЛЯ ПИСТОЛЕТА-РАСПЫЛИТЕЛЯ/ЛЕБЕДКА
В состав комплекта входит лебедка, монтажные кронштейны, а также провода, необходимые для подключения подъемного механизма к системе RoadPak. Лебедка может быть с легкостью перемещена с одной стороны автомобиля на другую.



24G766 НАСОС RPS 2900 В ПОЛНОЙ КОМПЛЕКТАЦИИ
В состав комплекта входит насос RPS 2900 с гидравлическими линиями и крепежными деталями, необходимыми для установки оборудования на систему RoadPak.



25D643 КОМПЛЕКТ ДЛЯ РЕГУЛИРОВАНИЯ ДАВЛЕНИЯ
Предназначен для уравновешивания давления двух насосов, перекачивающих краску одного и того же цвета. Обеспечивает одинаковое давление в каждом пистолете-распылителе.



24G769 БАК ДЛЯ КРАСКИ ИЗ РОТОФОРМОВАННОГО ПЛАСТИКА ЕМКОСТЬЮ 125 Л
В состав комплекта входит бак для краски емкостью 125 л, монтажные кронштейны и крепежные элементы. Может монтироваться на раму RoadPak или на дополнительную раму.



239934 КОМПЛЕКТ ДЛЯ ПЕРЕКАЧИВАНИЯ КРАСКИ
Комплект предназначен для перекачивания краски из одной емкости в другую. Пневматический двухдиафрагменный насос Husky™, приводимый в движение с помощью установки RoadPak. В состав комплекта входят все необходимые шланги, фитинги, бочка емкостью 208 л и всасывающий комплект.

Аксессуары RoadPak™

КАТАЛОЖНЫЙ НОМЕР	ОПИСАНИЕ
ВЫБЕРИТЕ ПОДХОДЯЩИЕ ПРИНАДЛЕЖНОСТИ ROADPAK (продолжение)	
239935	МЕШАЛКА ДЛЯ БОЧКИ С КРАСКОЙ Комплект предназначен для перемешивания краски в бочке емкостью 208 л. Пневматическая мешалка Twistork™, изготовленная из нержавеющей стали, приводимая в движение с помощью пневматической системы RoadPak.
24J149	КОМПЛЕКТ ФИТИНГОВ ДЛЯ ПОДАЧИ МАТЕРИАЛА САМОТЕКОМ (ДЛЯ БАКА С КРАСКОЙ) С помощью данного комплекта оператор может просверлить отверстие в днище бака емкостью 125 литров и подсоединить все необходимые фитинги, позволяющие производить подачу материала самотеком.
24G774	У-ОБРАЗНЫЙ СЕТЧАТЫЙ ФИЛЬТР ДЛЯ СИСТЕМЫ ROADPAK В состав комплекта входит сетчатый фильтр, устанавливаемый между бочкой с краской и входным каналом насоса.
24G765	БУНКЕР ДЛЯ СТЕКЛОШАРИКОВ ROAD PAK ВМЕСТИМОСТЬЮ 205 КГ В КОМПЛЕКТЕ В состав комплекта входит бункер для стеклошариков с регулятором, монтажные кронштейны и крепежные детали. Может монтироваться на раму RoadPak или на дополнительную раму
25D608	БУНКЕР ДЛЯ СТЕКЛОШАРИКОВ ROAD PAK ВМЕСТИМОСТЬЮ 615 КГ В КОМПЛЕКТЕ С РАМОЙ В состав комплекта входит бункер для стеклошариков вместимостью 615 кг, который монтируется на вспомогательной раме
25D641	БУНКЕР ДЛЯ СТЕКЛОШАРИКОВ ROAD PAK ВМЕСТИМОСТЬЮ 615 КГ В состав комплекта входит бункер для стеклошариков вместимостью 615 кг с регулятором, монтажные кронштейны и крепежные детали
24G772	КОМПЛЕКТ ДЛЯ ТРЕТЬЕГО ПИСТОЛЕТА-РАСПЫЛИТЕЛЯ ROADPAK (ROADPAK ДО 2018 Г.) В состав комплекта входит краскораспылитель двойного действия, пистолет-распылитель двойного действия для подачи стеклошариков, крепежные элементы и шланги, необходимые для подключения пистолетов-распылителей к системе
24G775	КОМПЛЕКТ ДЛЯ ДВОЙНОЙ ПОДАЧИ СТЕКЛОШАРИКОВ (ROADPAK) Комплект для двойной подачи стеклошариков. В состав комплекта входит пистолет-распылитель для подачи стеклошариков, шланг для стеклошариков и все необходимые соединительные фитинги
24G776	ВСАСЫВАЮЩИЙ КОМПЛЕКТ ДЛЯ ВОДОЭМУЛЬСИОННЫХ МАТЕРИАЛОВ (ТОЛЬКО ДЛЯ RoadPak) Всасывающий шланг для материалов на водной основе
24G777	ВСАСЫВАЮЩИЙ КОМПЛЕКТ ДЛЯ МАТЕРИАЛОВ НА ОСНОВЕ РАСТВОРИТЕЛЯ (ТОЛЬКО ДЛЯ RoadPak) Всасывающий шланг для материалов на масляной основе
24G979	КОМПЛЕКТ ДЛЯ ПИСТОЛЕТА-РАСПЫЛИТЕЛЯ (НАНЕСЕНИЕ СТЕКЛОШАРИКОВ) Комплект для одного пистолета-распылителя для нанесения стеклошариков
24G980	КОМПЛЕКТ ДЛЯ ПИСТОЛЕТА-РАСПЫЛИТЕЛЯ (НАНЕСЕНИЕ РАЗМЕТКИ КРАСКОЙ) Комплект для одного краскораспылителя
24G778	ШАБЛОН ДЛЯ ПИСТОЛЕТА-РАСПЫЛИТЕЛЯ, ПОДКЛЮЧЕННОГО К СИСТЕМЕ ROADPAK
238957	РУЧНОЙ ПИСТОЛЕТ-РАСПЫЛИТЕЛЬ ДЛЯ НАНЕСЕНИЯ СТЕКЛОШАРИКОВ
24H585	ДОПОЛНИТЕЛЬНАЯ РАМА ROADPAK В состав комплекта входит дополнительная рама и крепежные элементы, необходимые для крепления данной рамы к раме RoadPak





▶ НАНЕСЕНИЕ РАЗМЕТКИ ТЕРМОПЛАСТИКОМ





ThermoLazer™

ФУНКЦИОНАЛЬНЫЕ ОСОБЕННОСТИ

УСТАНОВКИ

ThermoLazer 200rc
ThermoLazer 300rc
ThermoLazer ProMelt

СПЕЦИФИКАЦИЯ

АКСЕССУАРЫ

Плавильные котлы ThermoLazer™

Плавильные котлы, полностью отвечающие Вашим требованиям. Высочайшее качество продукции. Компания Graco предлагает высокообъемные установки ThermoLazers со встроенным нагревателем и функцией внешней заливки материала, а также среднеобъемные установки ThermoLazers с функцией быстрой замены плавильных котлов.



► Система сменных плавильных котлов Lazer 200tc

Система быстрой замены плавильного котла позволяет быстро производить замену цвета. Нанесите разметку с помощью материалов разного цвета, производя быструю замену плавильных котлов прямо на рабочем месте. Простота управления многофункциональной установкой.



► Система ThermoLazer 300tc Dual PaddleMax™

Позволяет сократить частоту дозаливок материала с помощью однокамерного бункера вместимостью 135 кг. Однокамерная конструкция позволяет с легкостью доливать материал из внешнего котла, а наличие сдвоенных лопастей значительно улучшает процесс перемешивания материала.



► Система ThermoLazer ProMelt QuadMelt™

4-камерная система ProMelt Quadmelt позволяет расплавлять 135 кг материала менее, чем за час, значительно увеличивая производительность. Наличие четырех камер увеличивает поверхность плавления термопластика, а использование 29 кВт горелок позволяет увеличить скорость плавления и производительность.

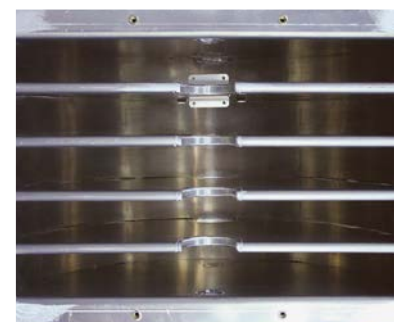

Система кареток ThermoLazer™

Для нанесения узких, широких и двойных линий с помощью установки ThermoLazer используйте различные системы кареток: SmartDie II для установки ThermoLazer 300тс и ProMelt или FlexDie для установки ThermoLazer 200тс. Каретки, выполненные из закаленной стали, входят в состав инновационной системы, позволяющей с легкостью выбирать необходимую ширину наносимых линий разметки. Наши системы кареток позволяют наносить широкие и узкие линии разметки. Используя систему Double Line, предназначенную для нанесения двойных линий разметки, Вы сможете сэкономить Ваше время и деньги.



► Типы линий

Узкие линии



Широкие линии



Двойные линии



► Функциональные особенности



Регулировка толщи линий

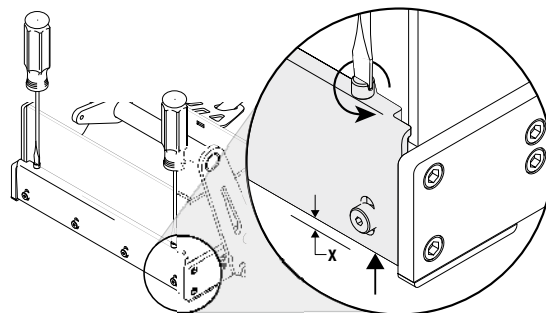

X ↑	↻ #оборотов
30	0.6
60	1.2
90	1.8
120	2.4
150	3.0
мм #оборотов	
0.5	0.4
1.0	0.8
1.5	1.2
2.0	1.6

Поверхность BlackDie™ позволяет обеспечить максимальное удержание тепла



Наличие специальной рукоятки позволяет с легкостью производить замену кареток, не требуя использования специальных инструментов

Установки ThermoLazer™



ThermoLazer™ 200TC



ThermoLazer 200TC



► Материалы и области применения

Среди представленных на рынке аналогов, установка ThermoLazer, предлагаемая компанией Graco, является наиболее продуктивной и простой в эксплуатации системой нанесения разметки термопластиком. Установка ThermoLazer 200TC перемещается и управляется с помощью позади идущего оператора и идеально подходит для выполнения работ небольшого объема.

► Функциональные особенности и преимущества использования

Система FlexDie™

- Превосходное качество линий, уникальная конструкция каретки, полностью выполненной из стали. Замена каретки не требует наличия специальных инструментов.

Плавильный котел емкостью 90 кг

- Удобный плавильный котел цилиндрической формы позволяет обеспечить равномерность плавления термопластичного материала. Уникальная конструкция котла позволяет производить быструю замену цвета без использования специальных инструментов.

Бункер для стеклошариков емкостью 18 кг

- Обеспечение равномерной подачи материала в плавильный котел

Система прямого нагрева

- Наличие встроенной горелки увеличивает температуру нагрева термопластика, что позволяет обеспечить максимальный поток материала

Трехколесная конструкция

- Наличие одного заднего и двух передних цельных колес обеспечивает плавность и тишину хода

Регулируемая рукоятка

- Рукоятка легко регулируется по высоте

Регулируемая направляющая

- Направляющая легко регулируется с учетом размера стеклошариков, что позволяет наносить различные разметочные знаки, а также прямые линии разметки

Дозатор стеклошариков

- 30 см дозатор (шаг регулировки 2,5 см) позволяет контролировать скорость подачи стеклошариков

ThermoLazer™ 300Tc



ThermoLazer 300Tc



► Материалы и области применения

Установка ThermoLazer 300Tc, оснащенная бункером для материала вместимостью 135 кг, позволяет производить нанесение разметки с малой частотой дозаливки материала. Наличие системы EasyGlide™ обеспечивает превосходную управляемость, сравнимую с управляемостью установкой LineLazer.

► Функциональные особенности и преимущества использования

Система SmartDie II

- Превосходное качество линий, уникальная конструкция каретки, полностью выполненной из стали. Замена каретки не требует наличия специальных инструментов.

Плавильный котел емкостью 135 кг

- Легко заполняемый котел с миксером PaddleMax Dual, обеспечивающим превосходное качество смешивания материала

Бункер для стеклошариков емкостью 40 кг

- Обеспечение равномерной подачи материала в плавильный котел

Система прямого нагрева

- Наличие встроенной горелки увеличивает температуру нагрева термопластика, что позволяет обеспечить максимальный поток материала

Регулируемая рукоятка

- Рукоятка легко регулируется по высоте

Регулируемая направляющая

- Направляющая легко регулируется с учетом размера стеклошариков, что позволяет наносить различные разметочные знаки, а также прямые линии разметки

Дозатор стеклошариков

- 30 см дозатор (шаг регулировки 2.5 см) позволяет контролировать скорость подачи стеклошариков

ДОПОЛНИТЕЛЬНОЕ ОБОРУДОВАНИЕ: Система LineDriver (стр. 16)

ThermoLazer™ ProMelt



ThermoLazer ProMelt

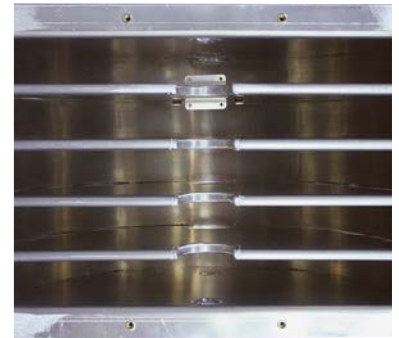

► Материалы и области применения

Только использование новейших технологий компании Graco позволяет расплавлять 135 кг термопластика менее чем за час. Это все равно, что использовать бесплатную установку предварительного плавления. Установка для плавления и нанесения разметки термопластиком, не требующая предварительного плавления материала.

► Функциональные особенности и преимущества использования

Технология ProMelt

- 4-камерная система плавления - большая площадь поверхности, предназначенной для плавления термопластика, более высокая скорость плавления материала
- 29 кВт - более высокая скорость плавления - более высокая скорость выполнения работы

Система SmartDie II

- Превосходное качество линий, уникальная конструкция каретки, полностью выполненной из стали. Замена каретки не требует наличия специальных инструментов.

Плавильный котел емкостью 135 кг

- Легко заполняемая четырехкамерная система Quadmelt, обеспечивающая отличный теплообмен и высокое качество смешивания материала

Бункер для стеклошариков емкостью 40 кг

- Обеспечение равномерной подачи материала в плавильный котел

Регулируемая рукоятка

- Рукоятка легко регулируется по высоте

Регулируемая направляющая

- Направляющая легко регулируется с учетом размера стеклошариков, что позволяет наносить различные разметочные знаки, а также прямые линии разметки

Дозатор стеклошариков

- 30 см дозатор (шаг регулировки 2.5 см) позволяет контролировать скорость подачи стеклошариков

ДОПОЛНИТЕЛЬНОЕ ОБОРУДОВАНИЕ: Система LineDriver (стр. 16)

Спецификация

ЕДИНИЦЫ ИЗМЕРЕНИЯ

ThermoLazer 200с



ThermoLazer 300с



ThermoLazer ProMelt



СПЕЦИФИКАЦИЯ			
Каталожный номер - только установка	24U281	24H622	24H624
Топливо	Сжиженный газ (бак для сжиженного газа не входит в комплект поставки)	Сжиженный газ (бак для сжиженного газа не входит в комплект поставки)	Сжиженный газ (бак для сжиженного газа не входит в комплект поставки)
Система нагрева каретки	-	Tri-Flame	Tri-Flame
Горелки	30.000 BTU	30.000 BTU	100.000 BTU
Вместимость бункера - кг (ф)	90 (200)	135 (300)	135 (300)
Время плавления при полной загрузке Термопластик	-	4-4,5 часа без использования системы предварительного расплавления	Менее 1 часа
Плавильная камера	1 шт	1 шт	QuadMelt
Вместимость бункера для стеклошариков, кг (ф)	18 (40)	40 (90)	40 (90)
Вес - кг	118 (260)	133 (295)	157 (345)
ФУНКЦИОНАЛЬНЫЕ ОСОБЕННОСТИ			
Каретки	FlexDie	SmartDie II	SmartDie II
Предельные значения температуры	-	-	Датчик, 475° F
Электронная система зажигания	-	✓	✓
Горелка	✓	✓	✓
LineDriver*	-	Дополнительная опция	Дополнительная опция
Внешняя система нагрева кареток с 4 конфорками	Горелки на FlexDie	Дополнительная опция	Стандартная комплектация
Смесительные лопасти	Одинарная смесительная лопасть	Система PaddleMax	Система QuadMix
Тип крышки бункера	Плоская, одинарная крышка	Плоская, двойная крышка	Выпуклая, одинарная крышка
Система дозированной раздачи гранул	30 см с 2,5 см дверцами	30 см с 2,5 см дверцами	30 см с 2,5 см дверцами

* Для получения более подробной информации о LINEDRIVER см. стр. 22,23 и 51.



АКСЕССУАРЫ THERMOLAZER™

КАТАЛОЖНЫЙ НОМЕР	ОПИСАНИЕ
24R144	ДОЗАТОР СТЕКЛОШАРИКОВ (30 СМ, С 2.5 СМ СЛОТАМИ)
257368	ЭКРАН, ФИЛЬТР
24C528	КОМПЛЕКТ, ДОЗАТОР СТЕКЛОШАРИКОВ (ДВОЙНАЯ ПОДАЧА) (THERMOLAZER 300TC/PROMELT)
24J179	СКРЕБОК, ДЛИННЫЕ РУКОЯТКИ (ДЛЯ ОЧИСТКИ КОТЛА PROMELT)
24J356	ЛЕЗВИЯ ДЛЯ СКРЕБА, (5-ШТ)
24H619	ЗАДНЯЯ ГОРЕЛКА, 4 КОНФОРКИ (THERMOLAZER 300TC/PROMELT)
25R505	СОЕДИНИТЕЛЬНЫЙ КОМПЛЕКТ ДЛЯ ПРИВОДА LINEDRIVER (THERMOLAZER 300TC/PROMELT)
178190	ДОЗАТОР СТЕКЛОШАРИКОВ, 40 СМ (ДЛЯ КАРЕТОК БОЛЕЕ 30 СМ)
16Y835	ДОПОЛНИТЕЛЬНЫЙ КОТЕЛ ДЛЯ THERMOLAZER 200TC (ДОБАВЛЕНИЕ ДОПОЛНИТЕЛЬНОГО ЦВЕТА)



КАТАЛОЖНЫЙ НОМЕР	ШИРИНА ЛИНИИ СМ
THERMOLAZER 300TC + THERMOLAZER PROMELT	

SMARTDIE

SMARTDIE, ОДИННАЯ ЛИНИЯ



17A173	5 (2)
24H431	8 (3)
24H426	10 (4)
17J250	12 (4.75)
24H432	13 (5)
24H427	15 (6)
24H433	18 (7)
24H428	20 (8)
24H434	22.5 (9)
24H429	25 (10)
24H430	30 (12)
17A174	40 (16)

SMARTDIE, ДВОЙНАЯ ЛИНИЯ

24H437	8-8-8 (3-3-3)
24H435	10-8-10 (4-3-4)
24H436	10-10-10 (4-4-4)
24J785	10-15-10 (4-6-4)

КАТАЛОЖНЫЙ НОМЕР	ШИРИНА ЛИНИИ СМ
THERMOLAZER 200TC	

FLEXDIE

FLEXDIE, ОДИННАЯ ЛИНИЯ

16Y661	5 (2)
16Y662	8 (3)
16Y320	10 (4)
16Y663	12 (5)
16Y190	15 (6)
16Y664	18 (7)
16Y326	20 (8)
16Y665	22.5 (9)
16Y332	25 (10)
16Y207	30 (12)

FLEXDIE, ДВОЙНАЯ ЛИНИЯ

16Y338	8-8-8 (3-3-3)
16Y352	10-8-10 (4-3-4)
16Y363	10-10-10 (4-4-4)

▶ ДЕТАЛИ

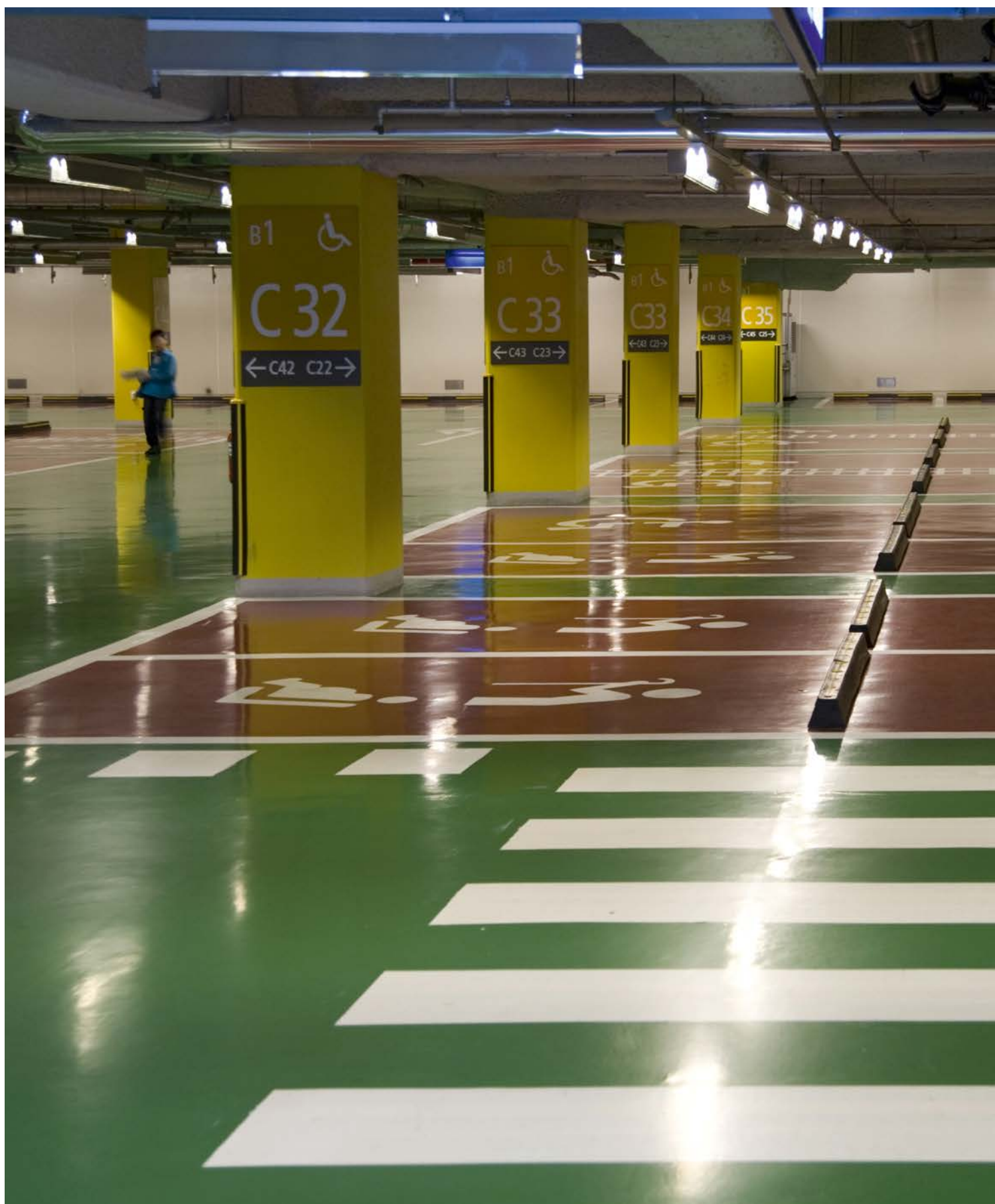



ОРИГИНАЛЬНЫЕ ДЕТАЛИ

НАСАДКИ И СОПЛА

ШЛАНГИ

**ПОВОРОТНЫЕ ШАРНИРЫ, НИППЕЛИ И
ПЕРЕХОДНИКИ**

ЗАПАСНЫЕ ДЕТАЛИ

Оригинальные насосы и пистолеты-распылители



Оригинальные насосы и пистолеты-распылители

НАСОСЫ



КАТАЛОЖНЫЙ НОМЕР	ОПИСАНИЕ	БУНКЕР ДЛЯ СТЕКЛОШАРИКОВ (КГ)	МАТЕРИАЛА (Л/МИН)	МАКСИМАЛЬНОЕ ДАВЛЕНИЕ (БАР)
25M701	ROADPACK, 1-НАСОСНЫЙ МОДУЛЬ	204	18.9	200
25M702	ROADPACK, 1-НАСОСНЫЙ МОДУЛЬ, OEM	БЕЗ БУНКЕРА ДЛЯ СТЕКЛОШАРИКОВ	18.9	200
25M703	ROADPACK, 2-НАСОСНЫЙ МОДУЛЬ	204	18.9	200
25M704	ROADPACK, 2-НАСОСНЫЙ МОДУЛЬ	612	18.9	200
25M705	ROADPACK, 2-НАСОСНЫЙ МОДУЛЬ, OEM	БЕЗ БУНКЕРА ДЛЯ СТЕКЛОШАРИКОВ	18.9	200
25M706	ROADPACK HD, 2-НАСОСНЫЙ МОДУЛЬ	612	37.8	200
25M707	ROADPACK HD, 2-НАСОСНЫЙ МОДУЛЬ, OEM	БЕЗ БУНКЕРА ДЛЯ СТЕКЛОШАРИКОВ	37.8	200
24G767	RPS 2900, ОРИГИНАЛЬНОЕ ОБОРУДОВАНИЕ		18.9	275
24U325	GH2570, ОРИГИНАЛЬНОЕ ОБОРУДОВАНИЕ		26.5	172
24J345	НАСОС LL 130нс		4.9	227
24B932	НАСОС LL 200нс		8.14	250
16T532	НАСОС LL 250		9.5	227
24W299	НАСОС GH 300		11.3	227
24W298	НАСОС GH 200		8.1	227
238349	НАСОС VISCOUNT, ROADLAZER		9.5	138



ПИСТОЛЕТЫ-РАСПЫЛИТЕЛИ



238377	АВТОМАТИЧЕСКИЙ ПИСТОЛЕТ-РАСПЫЛИТЕЛЬ
24G980	АВТОМАТИЧЕСКИЙ ПИСТОЛЕТ-РАСПЫЛИТЕЛЬ ДЛЯ КРАСКИ, ДВОЙНОГО ДЕЙСТВИЯ
238338	АВТОМАТИЧЕСКИЙ ПИСТОЛЕТ-РАСПЫЛИТЕЛЬ ДЛЯ СТЕКЛОШАРИКОВ
24G979	АВТОМАТИЧЕСКИЙ ПИСТОЛЕТ-РАСПЫЛИТЕЛЬ ДЛЯ СТЕКЛОШАРИКОВ, ДВОЙНОГО ДЕЙСТВИЯ
248157	ПИСТОЛЕТ-РАСПЫЛИТЕЛЬ FLEXPLUS ДЛЯ НАНЕСЕНИЯ РАЗМЕТКИ, СОПЛОДЕРЖАТЕЛЬ RAS 5, СОПЛО LL5319
235460	ПИСТОЛЕТ-РАСПЫЛИТЕЛЬ SILVER, КУРОК ПОД ДВА ПАЛЬЦА, СОПЛОДЕРЖАТЕЛЬ ДЛЯ ПЛОСКОГО СОПЛА, БЕЗ СОПЛА

Сопла LL5: Для нанесения четких линий

► Сопла RAC 5 для пистолетов-распылителей, установленных на LineLazer

Специально сконструированы для установок, предназначенных для нанесения разметки. Использование сопел Graco LL5 позволяет наносить аккуратные и четкие линии без образования размытых контуров. Сопла LL5 предназначены для распыления широкого спектра материалов: от вязкой водоэмульсионной до разбавленной алкидной краски. Использование данных сопел позволяет обеспечить равномерность нанесения материала (одинаковая толщина линии от края до края), уменьшить перепыл и увеличить долговечность линий разметки.

ИНТЕЛЛЕКТУАЛЬНЫЕ СОПЛА

Насос определяет:

- скорость подачи материала
- давление подачи материала



Сопло определяет:

- угол распыления
- объем распыляемого материала

Магия чисел (все значения указаны для сопел, расположенных на расстоянии 30 см от обрабатываемой поверхности)



Первая цифра означает величину угла, т.е. $6 = 60^\circ$. Умножив первую цифру на 5, Вы получите ширину факела в случае распыления материала на расстоянии 30 см от стены, т.е. $6 \times 5 = 30$ см.

Вторая и третья цифры означают диаметр отверстия, т.е. $21 = 0.021''$.

ВЫБОР СОПЛА Основные правила: замену сопла необходимо производить таким образом, чтобы произошло изменение ширины факела и диаметра отверстия. Одновременно, т.е.: $517 > 619$

ПРОБЛЕМА	РЕШЕНИЕ
<p>Избыток краски</p> <p>$0.017'' = 1.17$ л/мин</p>	<p>1. Уменьшите диаметр отверстия</p> <p>513 $0.013'' = 0.7$ л/мин</p> <p>2. Увеличьте угол факела</p> <p>717</p>
<p>Недостаток краски</p> <p>$0.017'' = 1.17$ л/мин</p>	<p>1. Увеличьте диаметр отверстия</p> <p>521 $0.021'' = 1.8$ л/мин</p> <p>2. Уменьшите угол факела</p> <p>317</p>

Сопла LL5

Когда необходимо производить замену сопла?

Объем распыляемого материала зависит от размера отверстия сопла. В то же время, форма отверстия определяет форму окрасочного факела. На рисунке, представленном ниже, отображена зависимость качества выполнения работы от степени износа сопла.

ПОСЛЕДСТВИЯ ИЗНОСА СОПЛА?

- 1) **УМЕНЬШЕНИЕ ШИРИНЫ ФАКЕЛА** = УВЕЛИЧЕНИЕ КОЛИЧЕСТВА ПРОХОДОВ = УВЕЛИЧЕНИЕ ТРУДОВЫХ ЗАТРАТ +
 2) **УВЕЛИЧЕНИЕ ДИАМЕТРА ОТВЕРСТИЯ** = БОЛЬШЕЕ КОЛИЧЕСТВО КРАСКИ НА ВЫХОДЕ = УВЕЛИЧЕНИЕ ЗАТРАТ НА ПОКУПКУ МАТЕРИАЛА
- ИТОГО:** **ДВОЙНАЯ РАБОТА!** + 30% УВЕЛИЧЕНИЕ РАСХОДА МАТЕРИАЛА ДЛЯ ОБРАБОТКИ ПОВЕРХНОСТИ ТОЙ ЖЕ ПЛОЩАДИ!



ЗАВИСИМОСТЬ ШИРИНЫ ФАКЕЛА ОТ СТЕПЕНИ ИЗНОСА СОПЛА*:

ШИРИНА ФАКЕЛА - НОВОЕ СОПЛО	ШИРИНА ФАКЕЛА - ИЗНОШЕННОЕ СОПЛО
5 см	4 см
10 см	8 см
15 см	12 см
20 см	15 см
25 см	20 см
30 см	25 см
35 см	30 см
40 см	35 см
45 см	40 см

* Является рекомендацией.

* Абразивность краски и уровень давления являются основными параметрами, влияющими на скорость износа сопла.

Сопла

LL5XXX



ОТВЕРСТИЕ	ПРОИЗВОДИТЕЛЬНОСТЬ (Л/МИН)	ШИРИНА ФАКЕЛА			
		5 см	10 см	15 см	30 см
.013	.69	213	-	-	-
.015	.91	215	315	-	-
.017	1.17	217	317	417	-
.019	1.47	219	319	419	-
.021	1.79	-	321	421	621
.023	2.15	-	323	423	623
.025	2.54	-	325	425	625
.027	2.96	-	327	427	627
.029	3.42	-	329	429	629
.031	3.90	-	331	431	631
.033	4.42	-	333	-	-
.035	4.98	-	335	435	635
.039	6.18	-	339	439	639
.043	7.51	-	343	443	643
.055	12.29	-	355	-	-

КАТАЛОЖНЫЙ
НОМЕР

ОПИСАНИЕ

СОПЛОДЕРЖАТЕЛИ



243161

СОПЛОДЕРЖАТЕЛЬ RAC 5

Сопла

СОПЛА RAC 5 262XXX *



ОТВЕРСТИЕ	ПРОИЗВОДИТЕЛЬНОСТЬ (Л/МИН)	ШИРИНА ФАКЕЛА								
		5 см	10 см	15 см	20 см	25 см	30 см	35 см	40 см	50 см
.007	.2	-	207	307	-	-	-	-	-	-
.009	.3	109	209	309	409	509	609	-	-	-
.011	.5	111	211	311	411	511	611	-	-	-
.013	.69	113	213	313	413	513	613	-	-	-
.015	.91	115	215	315	415	515	615	-	815	-
.017	1.17	-	217	317	417	517	617	-	817	917
.019	1.47	119	219	319	419	519	619	-	819	-
.021	1.79	121	221	321	421	521	621	721	821	-
.023	2.15	-	223	323	423	523	623	723	-	-
.025	2.54	-	225	325	425	525	625	725	-	-
.027	2.96	-	-	327	427	527	627	-	827	-
.029	3.42	-	-	-	429	529	629	729	-	-
.031	3.90	-	-	331	431	531	631	-	831	-
.033	4.42	-	-	-	433	533	633	-	833	-
.035	4.98	-	235	-	435	535	635	735	835	935
.039	5.86	-	-	-	439	-	-	-	-	-
.043	6.45	-	-	-	443	543	-	-	-	-
.045	7.5	-	-	-	-	-	645	-	-	-
.051	10.5	-	-	-	451	551	-	-	-	-
.055	12.3	-	-	-	455	555	655	-	-	-
.063	16.3	-	-	-	-	563	-	-	-	-

*Для использования с соплодержателями RAC 5 (243161)

Сопла

163XXX



ОТВЕРСТИЕ	ПРОИЗВОДИТЕЛЬНОСТЬ (Л/МИН)	ШИРИНА ФАКЕЛА								
		5 см	10 см	15 см	20 см	25 см	30 см	35 см	40 см	45 см
.07	.20	107	207	307	-	-	-	-	-	-
.09	.33	109	209	309	409	509	609	-	-	-
.111	.49	111	211	311	411	511	611	711	-	-
.13	.69	113	213	313	413	513	613	713	813	-
.15	.91	115	215	315	415	515	615	715	815	915
.17	1.17	117	217	317	417	517	617	717	817	917
.19	1.47	119	219	319	419	519	619	719	819	919
.21	1.79	121	221	321	421	521	621	721	821	921
.23	2.15	-	223	323	423	523	623	723	823	923
.25	2.54	-	225	325	425	525	625	725	825	925
.27	2.96	-	227	327	427	527	627	727	827	927
.29	3.42	-	-	329	429	529	629	729	829	929
.31	3.90	-	231	331	431	531	631	731	831	931
.33	4.42	-	-	-	433	-	633	733	833	933
.35	4.98	-	235	335	435	535	635	735	835	935
.37	5.56	-	-	-	-	-	637	737	-	-
.39	6.18	-	239	339	439	539	639	-	839	939
.41	6.83	-	-	341	441	541	641	-	841	-
.43	7.51	-	-	-	443	543	643	-	-	943
.45	8.23	-	-	-	445	545	645	-	845	-
.47	8.98	-	-	-	-	547	647	-	847	-
.49	9.76	-	-	-	449	-	-	749	849	-
.51	10.67	-	-	351	451	551	651	-	-	-
.55	12.29	-	-	-	455	555	655	-	-	-
.57	13.20	-	-	357	457	557	657	757	-	-
.59	14.14	-	-	-	459	-	-	-	-	-
.61	15.12	-	-	-	461	561	661	-	861	-
.63	16.13	-	-	-	463	563	663	-	-	-
.65	17.17	-	-	-	465	565	665	-	865	-
.67	18.24	-	-	-	-	-	667	-	-	-
.71	20.48	-	-	-	471	-	671	-	871	-
.77	24.00	-	-	-	477	-	-	-	-	-

КАТАЛОЖНЫЙ
НОМЕР

ОПИСАНИЕ

СОПЛОДЕРЖАТЕЛИ



220251

СОПЛОДЕРЖАТЕЛЬ

Шланги

КАТАЛОЖНЫЙ НОМЕР	ОПИСАНИЕ	ФИТИНГИ
BLUEMAX™ II		
227 бар Максимальная рабочая температура 82°		
238358	3/16" x 0.9 м	1/4" NPS(f) – 1/4" NPT(m)
238959	3/16" x 1.4 м	1/4" NPS(f) – 1/4" NPT(m)
238359	3/16" x 1.8 м	1/4" NPS(f) – 1/4" NPT(m)
214981	3/16" x 4.6 м	1/4" NPS(f)
214698	3/16" x 7.5 м	1/4" NPS(f)
214697	3/16" x 15 м	1/4" NPS(f)
223756	1/4" x 4.6 м	1/4" NPS(f)
240793	1/4" x 7.5 м	1/4" NPS(f)
240794	1/4" x 15 м	1/4" NPS(f)
223771	1/4" x 30 м	1/4" NPS(f)
240796	3/8" x 7.5 м	3/8" NPS(f)
240797	3/8" x 15 м	3/8" NPS(f)
241275	3/8" x 30 м	3/8" NPS(f)
BLUEMAX II HP		
276 бар Максимальная рабочая температура 82°		
277249	1/4" x 0.9 м	1/4" NPS(f) – 3/8" NPT(m)
277250	1/4" x 15 м	1/4" NPS(f)
277351	3/8" x 0.9 м	3/8" NPS(f) – 1/2" NPT(m)
277251	3/8" x 15 м	3/8" NPS(f)
277253	1/2" x 15 м	1/2" NPT(f)
ШЛАНГ ВЫСОКОГО ДАВЛЕНИЯ XTREME-DUTY		
310 бар		
H42503	1/4" x 0.9 м	1/4" NPS(f)
H42506	1/4" x 1.8 м	1/4" NPS(f)
H42510	1/4" x 3 м	1/4" NPS(f)
H42525	1/4" x 7.5 м	1/4" NPS(f)
H42550	1/4" x 15 м	1/4" NPS(f)
H4251X	1/4" x 30 м	1/4" NPS(f)
H43803	3/8" x 0.9 м	3/8" NPS(f)
H43806	3/8" x 1.8 м	3/8" NPS(f)
H43810	3/8" x 3 м	3/8" NPS(f)

Поворотные шарниры, переходники и ниппели

КАТАЛОЖНЫЙ НОМЕР	ОПИСАНИЕ			
		РЕЗЬБА	МАКСИМАЛЬНОЕ РАБОЧЕЕ ДАВЛЕНИЕ – БАР	МАТЕРИАЛ ИЗГОТОВЛЕНИЯ УПЛОТНЕНИЯ
ПОВОРОТНЫЕ ШАРНИРЫ ДЛЯ ПИСТОЛЕТОВ-РАСПЫЛИТЕЛЕЙ				
ПРЯМОЙ ПЕРЕХОДНИК М X F				
244515	1/4" NPT(M) x 1/4" NPSM(F)	210	КОЖА	СТАЛЬ
223341	1/4" NPT(M) x 1/4" NPSM(F)	250	PTFE	СТАЛЬ
239663	1/4" NPT(M) x 1/4" NPSM(F)	250	КОЖА	СТАЛЬ
207947	1/2" NPT(M) x 1/2" NPT(F)	410		ОЦИНКОВАННАЯ СТАЛЬ

ПОВОРОТНЫЕ СОЕДИНЕНИЯ

ПРЯМОЙ ПЕРЕХОДНИК М X F

156823	1/4" NPT(M) x 1/4" NPT(F)	690		СТАЛЬ
157705	1/4" NPT(M) x 3/8" NPSM(F)	515		СТАЛЬ
190451	1/2" NPT(M) x 1/2" NPSM(F)	206		СТАЛЬ

ПРЯМОЕ ПОВОРОТНОЕ СОЕДИНЕНИЕ F X F

159153	1/4" NPT(F) x 3/8" NPT(F)	515		СТАЛЬ
156173	3/8" NPSM(F) x 1/4" NPT(F)	510		СТАЛЬ
161077	1/2" NPT(F) x 3/8" NPSM(F)	240		СТАЛЬ
155865	1/2" NPSM(F) x 1/2" NPT(F)	500		СТАЛЬ

ШЕСТИГРАННЫЙ НИППЕЛЬ

ПРЯМОЙ НИППЕЛЬ М X М

162453	1/4" NPSM(F) x 1/4" NPT NPSM	515		СТАЛЬ
156971	1/4" NPT x 1/4" NPT	515		СТАЛЬ
156849	3/8" NPT x 3/8" NPT	500		СТАЛЬ
196178	3/8" NPSM x 3/8" NPT	350		НИКЕЛИРОВАННАЯ СТАЛЬ
157350	3/8" NPT x 1/4" NPT	413		СТАЛЬ
158491	1/2" NPT x 1/2" NPT	510		СТАЛЬ

Поворотные шарниры, переходники и ниппели

КАТАЛОЖНЫЙ НОМЕР	ОПИСАНИЕ			
		РЕЗЬБА	МАКСИМАЛЬНОЕ РАБОЧЕЕ ДАВЛЕНИЕ – БАР	МАТЕРИАЛ ИЗГОТОВЛЕНИЯ УПЛОТНЕНИЯ
РЕДУКЦИОННЫЙ НИППЕЛЬ				
МХМ				
191872	1/8" NPT x 1/4" NPSM		345	СТАЛЬ
165274	1/4" NPT x 11/16" - 27 UNS		345	СТАЛЬ
164856	3/8" NPT x 1/4" NPT		550	SS
164672	3/8" NPT x 1/4" NPSM		413	СТАЛЬ
196177	3/8" NPT x 1/4" NPSM		415	НИКЕЛИРОВАННАЯ СТАЛЬ
161800	3/4" NPT x 3/8" NPSM		275	СТАЛЬ
196142	3/4" NPT x 1/2" NPT		345	СТАЛЬ
158979	1/2" NPT x 3/8" NPT		375	НИКЕЛИРОВАННАЯ СТАЛЬ
159239	1/2" NPT x 3/8" NPT		510	СТАЛЬ

ПЕРЕХОДНИКИ

МХF				
244825	1/4" NPT, 7/8" - 14 UNP		230	СТАЛЬ
104969	1/2" NPT x 3/4" NPT		275	СТАЛЬ
181085	7/8" NPT - 14 UNF, 11/16" NPT - 16 UNEF пистолет-распылитель - соплодержатель Graco		345	СТАЛЬ
181084	7/8" - 14 UNF, 3/4" NPT		345	СТАЛЬ
164120	11/16" - 16 UNEF, 3/4" NPT 7/8" - 14 UNF-2B пистолет-распылитель Graco - соплодержатель		345	СТАЛЬ
159841	1/4" NPT(F) x 3/8" NPT(M)		345	СТАЛЬ

ТРУБНЫЕ ТРОЙНИКИ

FXFXM				
106228	2 X 1/4" NPT(F) x 1/4" NPT(M)		210	ЛАТУНЬ
108673	2 X 3/8" NPT(F) x 3/8" NPT(M)		275	SS
111337	2 X 3/4" NPT(F) x 3/4" NPT(M)		275	СТАЛЬ

ШАРОВЫЕ КЛАПАНЫ

239280	1/4" NPT(M, с обеих сторон)		350	ЛЮМИНЕСЦЕНТНЫЙ ЭЛАСТОМЕР
238694	3/8" NPT(M, с обеих сторон)		350	PTFE / НЕРЖАВЕЮЩАЯ СТАЛЬ
223522	1/4" NPT(M) x ЗАГЛУШКА С ОТВЕРСТИЕМ		350	ЛЮМИНЕСЦЕНТНЫЙ ЭЛАСТОМЕР
224441	3/8" NPT(M) x ЗАГЛУШКА С ОТВЕРСТИЕМ		350	ЛЮМИНЕСЦЕНТНЫЙ ЭЛАСТОМЕР
238967	3/8" NPT(M) (МВЕ)		350	PTFE С РЕЕК СЕДЛОМ

Запасные детали

LINELAZER - ROADPAK	КРАТКОЕ ОПИСАНИЕ							
	LINELAZER ES 1000	LINELAZER V ES 2000	LINELAZER 3400	LINELAZER V 3900	LINELAZER V 5900	LINELAZER 130HS	LINELAZER V 200HS/DC	
НАСОСНЫЙ БЛОК	24Z731	277069	246428	277069	277070	24B748	277068	
РЕМКОМПЛЕКТ УПЛОТНЕНИЙ	244194	248212	244194	248212	248213	288471	246341	
КАРБИДНОЕ СЕДЛО	246429	239922	246429	239922	244199	244199	240918	
ШТОК НАСОСА	24W617	248206	249125	248206	248207	288479	249000	
ГИЛЬЗА НАСОСА	24W619	248209	243176	248209	248210	248210	240921	
РЕМКОМПЛЕКТ ФИЛЬТРА	-	-	287685	288100	288100	24B749	288100	
РЕМКОМПЛЕКТ МУФТЫ СЦЕПЛЕНИЯ	-	-	241109	241109	241113	-	-	
КОРПУС ВЕДУЩЕЙ ШЕСТЕРНИ	-	-	287376	287463	287465	-	-	
КОРПУС ПРИВОДА	24W817	287284	-	287467	287469	-	-	
ДАТЧИК РАССТОЯНИЯ	-	15K357	-	15K357	15K357	-	15K357	
ГИДРАВЛИЧЕСКАЯ ТЯГА/ПОРШЕНЬ/РЕМКОМПЛЕКТ КОЛПАЧКА	-	-	-	-	-	288735	288754	
РЕМКОМПЛЕКТ ГИДРОМОТОРА	-	-	-	-	-	288758	248021	
РЕМКОМПЛЕКТ УПЛОТНЕНИЙ ГИДРОМОТОРА	-	-	-	-	-	246174	246174	
ГИДРАВЛИЧЕСКИЙ НАСОС (HD)	-	-	-	-	-	288733	287179	
ГИДРАВЛИЧЕСКИЙ ДОЗАТОР 1:1 ГИДРОМОТОРА	-	-	-	-	-	-	-	
СМЕШИВАЮЩИЙ БЛОК В СБОРЕ	-	-	-	-	-	-	-	
ВСПОМОГАТЕЛЬНЫЙ НАСОС ВРО В СБОРЕ	-	-	-	-	-	-	-	
ПОДШИПНИК И ГИБКИЙ ШЛАНГ ДЛЯ ВСПОМОГАТЕЛЬНОГО НАСОСА ВРО	-	-	-	-	-	-	-	
РЕМКОМПЛЕКТ ДОННОГО ОБРАТНОГО КЛАПАНА ВСПОМОГАТЕЛЬНОГО НАСОСА ВРО	-	-	-	-	-	-	-	
РЕМКОМПЛЕКТ УПЛОТНЕНИЯ ГОРЛОВИНЫ ВСПОМОГАТЕЛЬНОГО НАСОСА ВРО	-	-	-	-	-	-	-	
РЕМКОМПЛЕКТ ПОРШНЯ ВСПОМОГАТЕЛЬНОГО НАСОСА ВРО	-	-	-	-	-	-	-	
РЕМОНТНЫЙ КОМПЛЕКТ ДЕФЛЕКТОРА КОТЛА	-	-	-	-	-	-	-	
ТЕРМОРЕГУЛЯТОР	-	-	-	-	-	-	-	
РЕМКОМПЛЕКТ КЛАПАНА УПРАВЛЕНИЯ	-	-	-	-	-	-	-	
РЕМКОМПЛЕКТ ТЕРМОЭЛЕМЕНТА	-	-	-	-	-	-	-	
РЕМКОМПЛЕКТ ГАЗОВОГО КЛАПАНА	-	-	-	-	-	-	-	
РЕМКОМПЛЕКТ ВОСПЛАМЕНИТЕЛЯ	-	-	-	-	-	-	-	
ПОЛНЫЙ РЕМКОМПЛЕКТ КЛАПАНА УПРАВЛЕНИЯ/ ТЕРМОЭЛЕМЕНТА	-	-	-	-	-	-	-	

Запасные детали

	LINELAZER V 250SPS/DC	LINELAZER V 200MMA 1:1	LINELAZER V 250MMA 98:2	LINEDRIVER 160	LINEDRIVER HD 200	LINEDRIVER ES	ROADPAK	THERMOLAZER 200TC	THERMOLAZER 300TC	THERMOLAZER ProMelt
	277068	277068	277068	-	-	-	287834	-	-	-
	246341	246341	246341	-	-	-	287835	-	-	-
	240918	240918	240918	-	-	-	287838	-	-	-
	249000	249000	249000	-	-	-	287832	-	-	-
	240921	240921	240921	-	-	-	287833	-	-	-
	24N517	288100	24N517	-	-	-	-	-	-	-
	-	-	-	116875	247631	-	-	-	-	-
	-	-	-	-	-	-	-	-	-	-
	-	-	-	-	-	-	-	-	-	-
	15K357	15K357	15K357	-	-	-	-	-	-	-
	288754	288754	288754	-	-	-	-	-	-	-
	248021	248021	248021	-	-	-	-	-	-	-
	246174	246174	246174	-	-	-	287870	-	-	-
	16X083	287179	16X083	247930	247930	-	24J517 (17V283)	-	-	-
	-	131818	-	-	-	-	-	-	-	-
	-	-	17H095	-	-	-	-	-	-	-
	-	-	17H093	-	-	-	-	-	-	-
	-	-	16P185	-	-	-	-	-	-	-
	-	-	16N961	-	-	-	-	-	-	-
	-	-	16N963	-	-	-	-	-	-	-
	-	-	16N964	-	-	-	-	-	-	-
	-	-	-	-	-	-	-	-	-	24J571
	-	-	-	-	-	-	-	17B232	24C397	24J569
	-	-	-	-	-	-	-	24J574	24J575	24J574
	-	-	-	-	-	-	-	122944	122944	122944
	-	-	-	-	-	-	-	17B233	16F638	16F638
	-	-	-	-	-	-	-	-	123085	123085
	-	-	-	-	-	-	-	24U190	24U190	24T749

▶ ГАРАНТИЙНЫЕ ОБЯЗАТЕЛЬСТВА

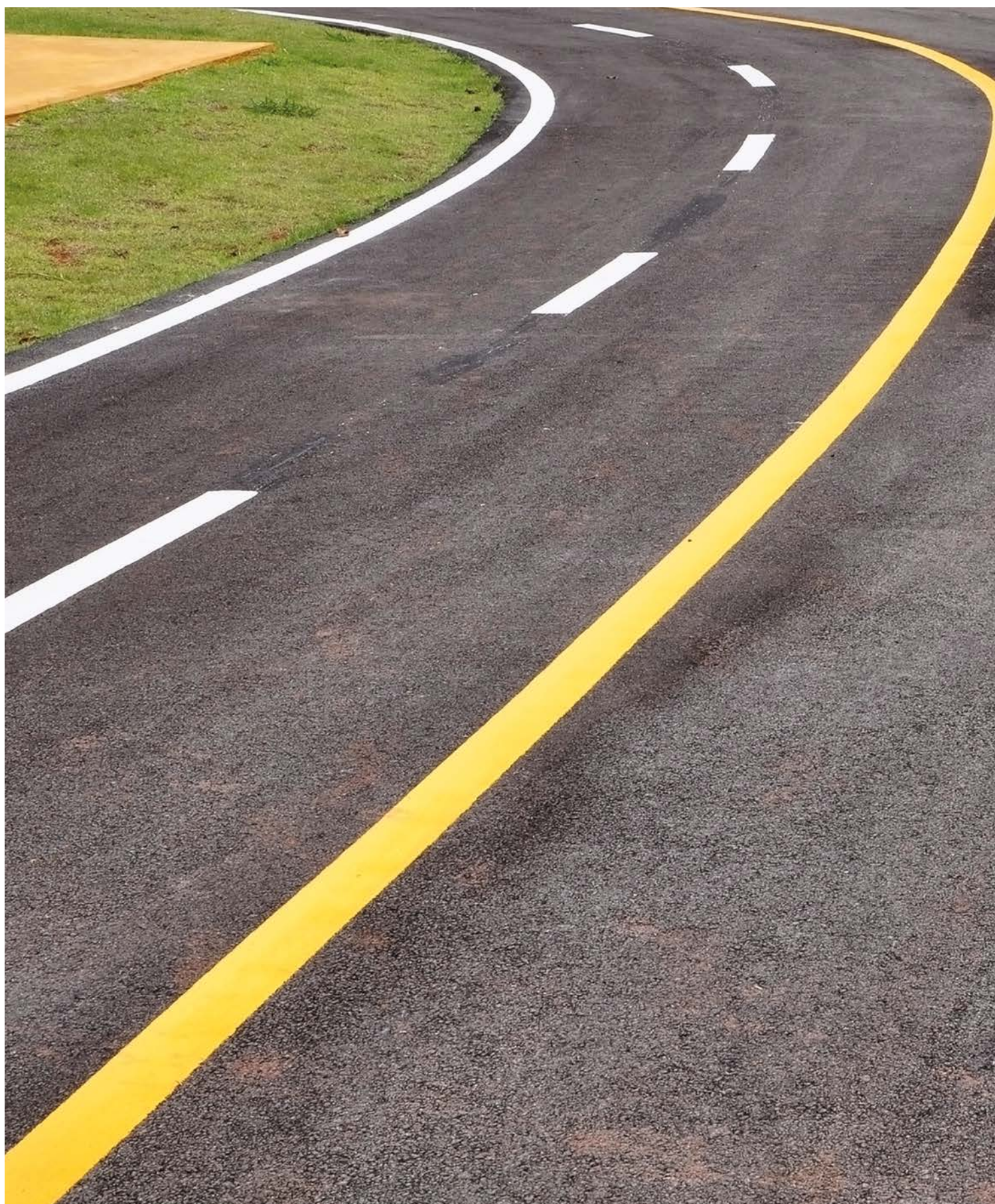

Гарантия

5 ЛЕТ	2 ГОДА	1 ГОД
УСТАНОВКИ		
ТЕЛЕЖКА	БЛОК УПРАВЛЕНИЯ И КОМПОНЕНТЫ	ЖИДКОСТНАЯ СЕКЦИЯ
СИСТЕМА ПРИВОДА	ЭЛЕКТРИЧЕСКИЕ КОМПОНЕНТЫ	ГИДРАВЛИЧЕСКИЕ УЗЛЫ
НЕРЕГУЛИРУЕМЫЕ УЗЛЫ ГИДРОМОТОРА	МУФТА СЦЕПЛЕНИЯ	ТОПЛИВНЫЕ УЗЛЫ
	НЕРЕГУЛИРУЕМЫЕ УЗЛЫ НАСОСНОГО БЛОКА	

АКСЕССУАРЫ

КОРПУСА ПИСТОЛЕТОВ-РАСПЫЛИТЕЛЕЙ И ПРИНАДЛЕЖНОСТИ

ИЗНАШИВАЕМЫЕ ДЕТАЛИ

Гарантия, предоставляемая компанией Graco, не распространяется на изнашиваемые детали: сопла, фильтры, рукава, штоки, уплотнения, ремкомплекты, седла, шары, щетки, каретки,....

ПРОЧИЕ ГАРАНТИЙНЫЕ ОБЯЗАТЕЛЬСТВА

Гарантия на детали, произведенные не компанией Graco, предоставляется компанией-производителем этих деталей: бензиновые двигатели, шланги и батареи. Гарантия компании Graco на производственные дефекты - 1 год. Более подробную информацию об условиях предоставления гарантии (гарантийные обязательства, стоимость перевозки, условия возврата, и т.д.) см. в «Синей Книге» (форма № В0170).



Общая информация о компании GRACO

Основанная в 1926 году, компания Graco является мировым лидером в производстве оборудования для работы с широким спектром материалов. Продукция компании Graco применяется для транспортировки, измерения, контроля и распыления широкого диапазона жидкостей и вязких материалов, используемых в разных областях промышленности и на транспорте.

Успешная работа компании основана на постоянном стремлении к техническому совершенствованию, высоком качестве производства и безупречной работе службы поддержки клиентов. Тесно сотрудничая с высококвалифицированными дистрибьюторами, компания Graco предлагает системы, продукты и технологии, устанавливающие стандарты в различных областях применения. Компания Graco предлагает оборудование для окраски, нанесения защитных покрытий, смазки, рециркуляции краски, нанесения высоковязких мастик и герметиков, а также для электростатического нанесения. Постоянные инвестиции в развитие продукции позволяют Graco предлагать все новые и новые инновационные решения для любых рынков.

АДРЕСА КОМПАНИИ GRACO

ПОЧТОВЫЙ АДРЕС

P.O. Box 1441
Minneapolis, MN 55440-1441
Тел.: 612-623-6000
Факс: 612-623-6777

АМЕРИКА

МИННЕСОТА

Штаб-квартира
Graco Inc.
88 -11th Avenue N.E.
Minneapolis, MN 55413

ЕВРОПА

БЕЛЬГИЯ

Штаб-квартира, Европа
Graco Distribution BV
Industrieterrein-Oude Bunders
Slakweidestraat 31
3630 Maasmechelen
Бельгия
Тел.: 32 89 770 700
Факс: 32 89 770 777

АЗИЯ, ТИХООКЕАНСКИЙ РЕГИОН

АВСТРАЛИЯ

Graco Australia Pty Ltd.
Suite 17, 2 Enterprise Drive Bundoora,
Victoria 3083
Австралия
Тел.: 61 3 9468 8500
Факс: 61 3 9468 8599

КИТАЙ

Graco Hong Kong Ltd.
Shanghai Representative Office
Building 7
1029 Zhongshan Road South Huangpu
District
Shanghai 200011
КНР
Тел.: 86 21 649 50088
Факс: 86 21 649 50077

ИНДИЯ

Graco Hong Kong Ltd.
India Liaison Office
Room 432, Augusta Point
Regus Business Centre 53
Golf Course Road
Gurgaon, Haryana
India 122001
Тел.: 91 124 435 4208
Факс: 91 124 435 4001

ЯПОНИЯ

Graco K.K.
1-27-12 Hayabuchi
Tsuzuki-ku
Yokohama City, Japan 2240025
Тел.: 81 45 593 7300
Факс: 81 45 593 7301

КОРЕЯ

Graco Korea Inc.
38, Samsung 1-ro 1-gil
Hwaseong-si, Gyeonggi-do, 18449
Republic of Korea
Тел: 82 31 8015 0961
Fax: 82 31 613 9801

Вся предоставленная в данном документе информация основана на последних сведениях о продукте, доступных на момент публикации. Компания Graco оставляет за собой право на внесение изменений без предварительного уведомления.

Система менеджмента качества компании Graco сертифицирована в соответствии с ISO 9001.



Европа
+32 89 770 700
ФАКС +32 89 770 777
WWW.GRACO.COM