

LineLazer IV 200HS Безвоздушное устройство для линейной разметки

332107E
RU

- Для нанесения материалов для линейной разметки -

Максимальное рабочее давление 22,8 МПа (228 бар, 3300 фунтов/кв. дюйм)

| | | | | | | |
|---|---|---|---|---|---|---|
|  |  |  |  |  |  |  |
| 248870 | ✓ | | ✓ | | | |
| 248871 | | ✓ | ✓ | | | |
| 249012 | ✓ | | | ✓ | | |
| 249013 | | ✓ | | ✓ | | |
| 248872 | ✓ | | ✓ | | ✓ | |
| 248873 | | ✓ | ✓ | | | ✓ |



Важные инструкции по технике безопасности

Прочтите все содержащиеся в данном руководстве предупреждения и инструкции. Сохраните эти инструкции.

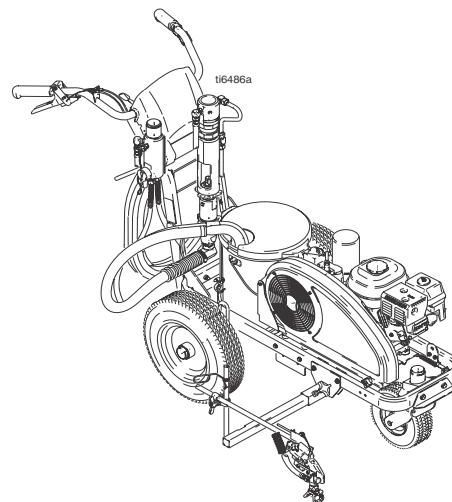







Содержание





| | |
|---------------------------------------|----|
| Предупреждения | 3 |
| Выбор наконечников | 5 |
| Идентификация компонентов / | 6 |
| Настройка | 7 |
| Запуск | 8 |
| Расположение пистолета | 10 |
| Цифровая система слежения (DTS) | 14 |
| Процедура снятия давления | 20 |
| Очистка | 21 |
| Для заметок | 23 |
| Гарантия | 24 |

Предупреждения



Ниже приведены общие предупреждения, касающиеся безопасной настройки, эксплуатации, заземления, технического обслуживания и ремонта настоящего оборудования. Встречающийся в тексте настоящего руководства восклицательный знак обозначает предупреждения, а знак опасности обозначает угрозы, связанные с конкретной операцией.

Руководствуйтесь информацией, приведенной на этих страницах с общими предупреждениями. Дополнительные предупреждения по конкретной операции будут приведены в тексте там, где это необходимо.

|  | <h2 style="text-align: center;">Предупреждения</h2> |
|---|--|
|  | <p>ОПАСНОСТЬ ПОЖАРА И ВЗРЫВА</p> <p>Легковоспламеняющиеся газы, такие как испарения растворителей или краски, могут загореться или взорваться в рабочей области. Для предотвращения возгорания и взрыва необходимо соблюдать указанные ниже меры предосторожности.</p> <ul style="list-style-type: none"> Используйте оборудование только в хорошо вентилируемых зонах. Не заправляйте топливный бак при включенном или нагретом двигателе; остановите двигатель и дайте ему остыть. Горючее огнеопасно и может загореться или взорваться в случае попадания на горячую поверхность. Устраните все возможные причины воспламенения, такие как сигнальные лампы, сигареты, переносные электролампы и синтетическую спецодежду (потенциальная опасность статического разряда). В рабочей области не должно быть мусора, а также растворителей, ветоши и бензина. При наличии легковоспламеняющихся газов не подключайте и не отключайте кабели питания, не пользуйтесь переключателями, не включайте и не выключайте освещение. Все оборудование и токопроводящие объекты в рабочей области должны быть заземлены. См. инструкции по заземлению. Пользуйтесь только заземленными шлангами. Если пистолет направлен в заземленную емкость, плотно прижимайте его к краю этой емкости. Если появится искра статического разряда или вы почувствуете разряды электрического тока, немедленно прекратите работу. Не используйте оборудование до выявления и устранения проблемы. В рабочей области должен находиться огнетушитель. |
|  | <p>ОПАСНОСТЬ ОТРАВЛЕНИЯ МОНООКСИДОМ УГЛЕРОДА</p> <p>Выхлопные газы содержат монооксид углерода, ядовитый газ без запаха и цвета. Вдыхание монооксида углерода может привести к смерти. Не работайте в закрытом помещении.</p> |
|  | <p>ОПАСНОСТЬ ПРОКОЛА</p> <p>Струя жидкости из пистолета, разрывов в шлангах или деталях способна пробить кожу. Поврежденное место может выглядеть просто как порез, но это серьезная травма, которая может привести к ампутации. Немедленно обратитесь за хирургической помощью.</p> <ul style="list-style-type: none"> Запрещается направлять пистолет в сторону людей и любых частей тела. Не кладите руки на распылительный наконечник. Не пытайтесь остановить или отклонить утечку руками, другими частями тела, перчаткой или ветошью. Не осуществляйте распыление без установленной защитной насадки и без включенной блокировки пускового курка. Включайте блокиратор пускового курка в перерывах между работой. При остановке распыления и перед чисткой, проверкой или обслуживанием оборудования выполняйте описанную в этом руководстве процедуру снятия давления. |
|  | <p>ОПАСНОСТЬ ПОВРЕЖДЕНИЯ ОБОРУДОВАНИЕМ ПОД ДАВЛЕНИЕМ</p> <p>Жидкость, поступающая из пистолета или распределительного клапана, а также через утечки в шлангах или разрывы в деталях, может попасть в глаза или на кожу и привести к серьезной травме.</p> <ul style="list-style-type: none"> При остановке распыления и перед чисткой, проверкой или обслуживанием оборудования выполняйте описанную в этом руководстве процедуру снятия давления. Перед использованием оборудования следует затянуть все соединения трубопроводов подачи жидкости. Ежедневно проверяйте шланги, трубы и соединительные муфты. Немедленно заменяйте изношенные или поврежденные детали. |
|  | <p>ОПАСНОСТЬ ПОВРЕЖДЕНИЯ АЛЮМИНИЕВЫМИ КОМПОНЕНТАМИ ПОД ДАВЛЕНИЕМ</p> <p>Не используйте в алюминиевом оборудовании, работающем под давлением, такие вещества, как 1,1,1-трихлорэтан, метилхлорид, а также растворители на основе галогенизированного углеводорода и жидкости, содержащие эти растворители. Эти вещества могут вступить в бурную химическую реакцию, что может стать причиной разрушения оборудования, смерти, тяжелых травм и порчи имущества.</p> |

| Предупреждения | |
|---|---|
|  | <p>ОПАСНОСТЬ ВСЛЕДСТВИЕ НЕПРАВИЛЬНОГО ПРИМЕНЕНИЯ ОБОРУДОВАНИЯ</p> <p>Неправильное применение оборудования может привести к серьезным травмам или смертельному исходу.</p> <ul style="list-style-type: none"> • Не превышайте наименьшего для всех компонентов максимального рабочего давления или температуры. См. раздел Технические данные во всех руководствах по использованию оборудования. • Используйте жидкости и растворители, совместимые с входящими с ними в контакт деталями оборудования. См. раздел Технические данные во всех руководствах по использованию оборудования. Прочтите предупреждения производителя жидкости и растворителя. • Оборудование необходимо подвергать ежедневным проверкам. Немедленно заменяйте или ремонтируйте изношенные или поврежденные детали. • Запрещается изменять или модифицировать оборудование. • Используйте оборудование только по назначению. Для получения необходимой информации свяжитесь с дистрибьютором Graco. • Прокладывайте шланги и кабели вне участков движения людей и механизмов, вдали от острых кромок, движущихся частей, горячих поверхностей. • Запрещается изгибать и перегибать шланги, а также тянуть за них оборудование. • Не допускайте детей и животных в рабочую область. • Соблюдайте все действующие правила техники безопасности. |
|  | <p>ОПАСНОСТЬ ОЖОГОВ</p> <p>Во время работы поверхности оборудования и жидкость могут сильно нагреваться. Во избежание сильных ожогов не прикасайтесь к нагретой жидкости или оборудованию. Подождите, пока поверхности и жидкости не остынут.</p> |
|  | <p>ОПАСНОСТЬ РАНЕНИЯ ДВИЖУЩИМИСЯ ДЕТАЛЯМИ</p> <p>Движущиеся детали могут прищемить или оторвать пальцы или другие части тела.</p> <ul style="list-style-type: none"> • Держитесь на расстоянии от движущихся деталей. • Не начинайте работу при отсутствии защитных устройств или крышек. • Оборудование, которое находится под давлением, может включиться без предварительных сигналов. Перед проверкой, перемещением и техническим обслуживанием оборудования выполняйте описанную в этом руководстве процедуру снятия давления. Отключайте питание или линию подачи воздуха. |
|  | <p>СРЕДСТВА ИНДИВИДУАЛЬНОЙ ЗАЩИТЫ</p> <p>При эксплуатации либо обслуживании оборудования и при нахождении в рабочей области оборудования следует использовать соответствующие меры защиты, предохраняющие от получения серьезных травм, в том числе травм органов зрения и слуха, а также от вдыхания токсичных паров и от ожогов. Ниже указаны некоторые средства защиты.</p> <ul style="list-style-type: none"> • Защитные очки • Защитная одежда и респиратор в соответствии с рекомендациями изготовителя жидкостей и растворителей • Перчатки • Средства защиты органов слуха |

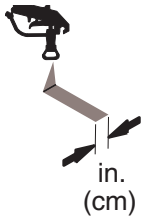
Выбор наконечников

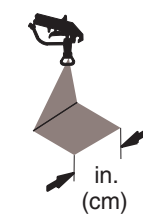
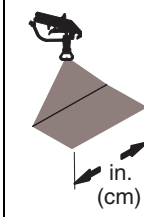
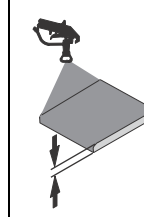
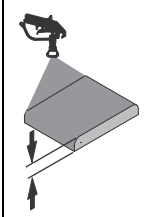
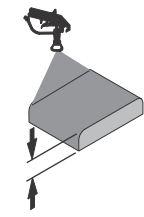
|  |  |  |  |  |  |  |  |
|---|---|---|---|---|--|---|---|
| LL5213* | 2 (5) | | | | ✓ | | |
| LL5215* | 2 (5) | | | | | ✓ | |
| LL5217 | | 4 (10) | | | | ✓ | |
| LL5219 | | 4 (10) | | | | | ✓ |
| LL5315 | | 4 (10) | | | ✓ | | |
| LL5317 | | 4 (10) | | | ✓ | | |
| LL5319 | | 4 (10) | | | | ✓ | |
| LL5321 | | 4 (10) | | | | ✓ | |
| LL5323 | | 4 (10) | | | | ✓ | |
| LL5325 | | 4 (10) | | | | | ✓ |
| LL5327 | | 4 (10) | | | | | ✓ |
| LL5329 | | 4 (10) | | | | | ✓ |
| LL5331 | | 4 (10) | | | | | ✓ |
| LL5333 | | 4 (10) | | | | | ✓ |
| LL5335 | | 4 (10) | | | | | ✓ |
| LL5355 | | 4 (10) | | | | | ✓ |
| LL5417 | | | 6 (15) | | ✓ | | |
| LL5419 | | | 6 (15) | | ✓ | | |
| LL5421 | | | 6 (15) | | ✓ | | |
| LL5423 | | | 6 (15) | | | ✓ | |
| LL5425 | | | 6 (15) | | | ✓ | |
| LL5427 | | | 6 (15) | | | ✓ | |
| LL5429 | | | 6 (15) | | | ✓ | |
| LL5431 | | | 6 (15) | | | | ✓ |
| LL5435 | | | 6 (15) | | | | ✓ |
| LL5621 | | | | 12 (30) | ✓ | | |
| LL5623 | | | | 12 (30) | ✓ | | |
| LL5625 | | | | 12 (30) | ✓ | | |
| LL5627 | | | | 12 (30) | ✓ | | |
| LL5629 | | | | 12 (30) | ✓ | | |
| LL5631 | | | | 12 (30) | | ✓ | |
| LL5635 | | | | 12 (30) | | ✓ | |
| LL5639 | | | | 12 (30) | | | ✓ |

| | |
|---|--|
| | Русский |
| * | Для снижения засорения наконечника используйте фильтр (100 ячеек на линейный дюйм) |

Идентификация компонентов /

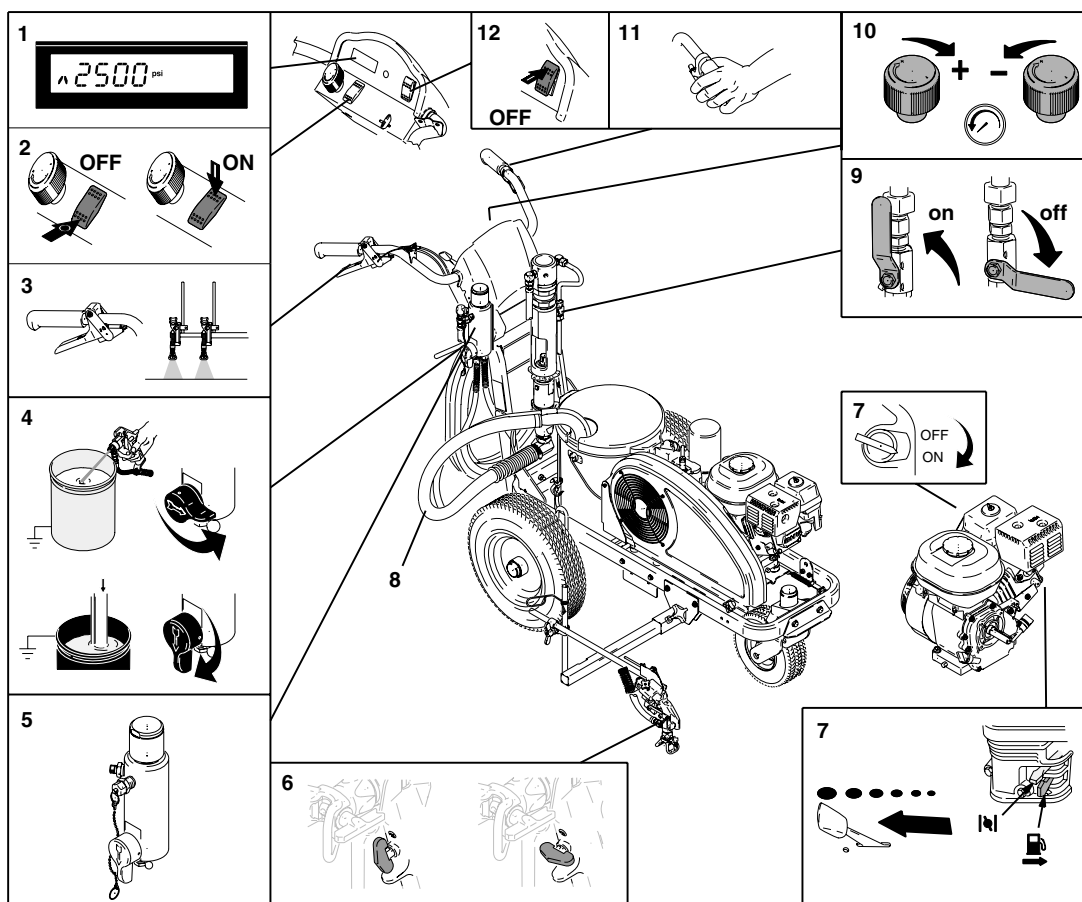







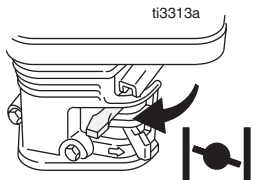
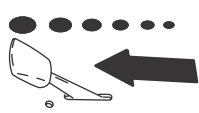

| | Русский |
|----|--|
| 1 | Дисплей |
| 2 | Переключатель доступа ко вспомогательному меню DTS |
| 3 | Рычаг управления распылительным пистолетом |
| 4 | Клапан заправки/распыления |
| 5 | Фильтр |
| 6 | Блокиратор пускового курка |
| 7 | Элементы управления двигателем |
| 8 | Сливная и сифонная трубки |
| 9 | Клапан насоса |
| 10 | Регулятор давления |
| 11 | Поворотный регулятор |
| 12 | Выключатель двигателя (ОСТАНОВКА) |

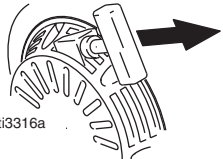
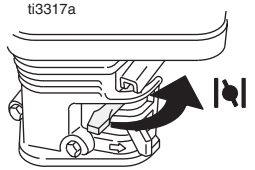
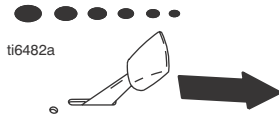
Настройка

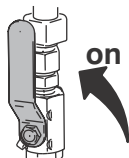
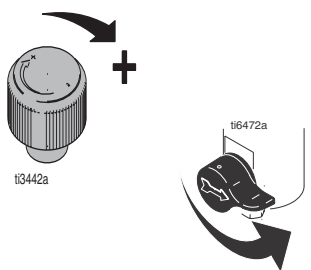
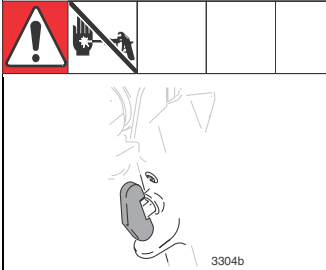
| | | | |
|--|--|--|-----------------------------------|
| | | | |
| <p>1 Во время настройки и очистки заземлите распылитель с помощью зажима заземления.</p> | <p>2 Перед каждым распылением или помещением на хранение наполняйте гайку уплотнения горловины составом TSL, чтобы уменьшить износ уплотнения.</p> | <p>3 Проверьте уровень масла в двигателе. Добавляйте масло SAE 10W-30 (для летнего периода) или 5W-20 (для зимнего периода). Смотрите руководство по эксплуатации двигателей Honda.</p> | <p>4 Наполните топливный бак.</p> |
| | | | |
| <p>5 Проверьте уровень гидравлического масла. Добавляйте гидравлическое масло Graco, сорт 46, 169236 (18,9 литра/5 галлонов) или 207428 (3,8 литра/1 галлон). Вместимость бака для гидравлического масла составляет 4,73 литра (1,25 галлона).</p> | <p>6 Установите клапан насоса в положение ВЫКЛЮЧЕНИЯ.</p> | <p>7 Установите сетчатый фильтр, если он был извлечен.</p> | |
| | | | |
| <p>ПРЕДОСТЕРЕЖЕНИЕ.</p> <ul style="list-style-type: none"> Минимально допустимый размер шланга, который обеспечивает надлежащую работу распылителя, составляет 3/8 дюйма x 15,25 м. | <p>8 Установите клапан заправки в нижнее положение. Поверните регулятор давления против часовой стрелки, установив минимальное значение.</p> | <p>9 Поместите сифонную трубку в заземленную металлическую емкость, частично наполненную жидкостью для промывки. Подсоедините провод заземления к емкости и к точке истинного заземления. Выполните действия 1–5 раздела Запуск, чтобы промыть распылитель от консервирующей смазки. Для вымывания красок на водной основе используйте воду. Для вымывания масляных красок и консервирующей смазки используйте уайт-спирит.</p> | |

Запуск

| | | | |
|--|--|--|--|
|  <p>ti3312a</p> |  <p>ti3313a</p> |  <p>ti6480a</p> |  <p>ti3315a</p> |
| <p>1 Запустите двигатель.</p> <p>a Установите топливный клапан в открытое положение.</p> | <p>b Установите воздушную заслонку в закрытое положение.</p> | <p>c Установите дроссельную заслонку на высокую скорость.</p> | <p>d Установите переключатель двигателя в положение ВКЛЮЧЕНИЯ.</p> |
|  <p>ti3316a</p> |  <p>ti3317a</p> |  <p>ti6482a</p> |  <p>ti6447a</p> |
| <p>e Потяните пусковой трос.</p> | <p>f После запуска двигателя откройте воздушную заслонку.</p> | <p>g Установите дроссельную заслонку в нужное положение.</p> | <p>h Цифровой дисплей начинает работать после запуска двигателя.</p> |
|  <p>ti6471a</p> |  <p>ti3442a</p> <p>ti6472a</p> |  <p>3304b</p> |  <p>ti3322a</p> <p>ti3442a</p> <p>ПРОМЫВКА</p> |
| <p>2 Установите клапан насоса в положение ВКЛЮЧЕНИЯ. - Гидравлический двигатель теперь активен -</p> | <p>3 Увеличивайте давление до величины, которая достаточна для запуска гидравлического двигателя. Дайте жидкости циркулировать в течение 15 секунд. Уменьшите давление и поверните клапан заправки в горизонтальное положение.</p> | <p>4 Снимите пусковой курок пистолета с предохранителя.</p> | <p>5 Прижмите пистолет к заземленной емкости для промывки. Нажмите на пусковой курок и медленно повышайте давление жидкости, пока насос не начнет работать равномерно.</p> |

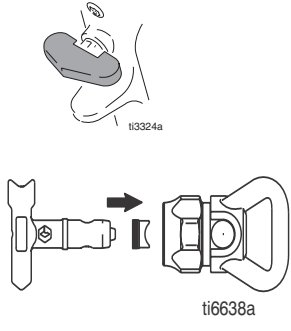
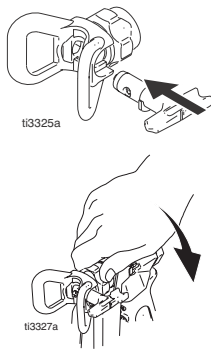
| | | | |
|---|---|--|---|
|  |  <p>Краска</p> <p>Промывка</p> |  <p>ti3324a</p> <p>ti6638a</p> |  <p>ti3325a</p> <p>ti3327a</p> |
| <p>Осмотрите фитинги и убедитесь в отсутствии утечек. Не пытайтесь остановить утечки рукой или ветошью! В случае утечки немедленно ВЫКЛЮЧИТЕ распылитель. Выполните инструкции раздела Процедура снятия давления на стр. 20. Затяните подтекающие фитинги. Повторите процедуру запуска, действия 1–2. Если утечек не обнаружено, продолжайте нажимать на курок пистолета, пока система не будет тщательно промыта. Перейдите к пункту 6.</p> | <p>6 Поместите сифонную трубку в емкость с краской. Направьте пистолет в емкость с жидкостью для промывки и нажимайте на пусковой курок, пока не появится краска. Соберите наконечник и защитную насадку.</p> | <p>Блок наконечника и защитного устройства</p> <p>1 Поставьте пусковой курок на предохранитель. Используйте конец наконечника SwitchTip (A), чтобы вдавить уплотнение OneSeal (B) в защитную насадку наконечника (D) таким образом, чтобы кривая соответствовала отверстию для наконечника (C).</p> | <p>2 Вставьте наконечник SwitchTip в отверстие для наконечника и плотно навинтите блок на пистолет.</p> |

Расположение пистолета

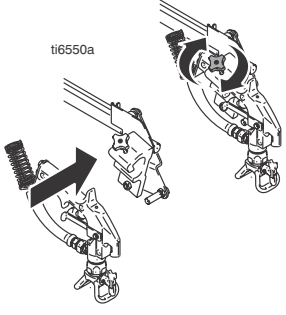
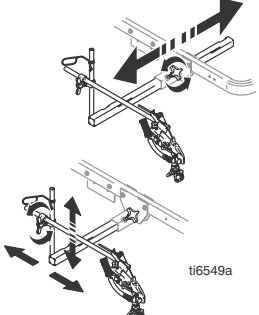
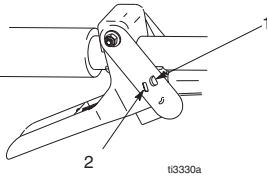
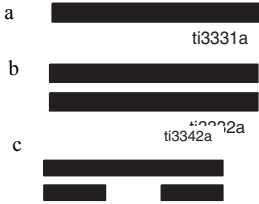

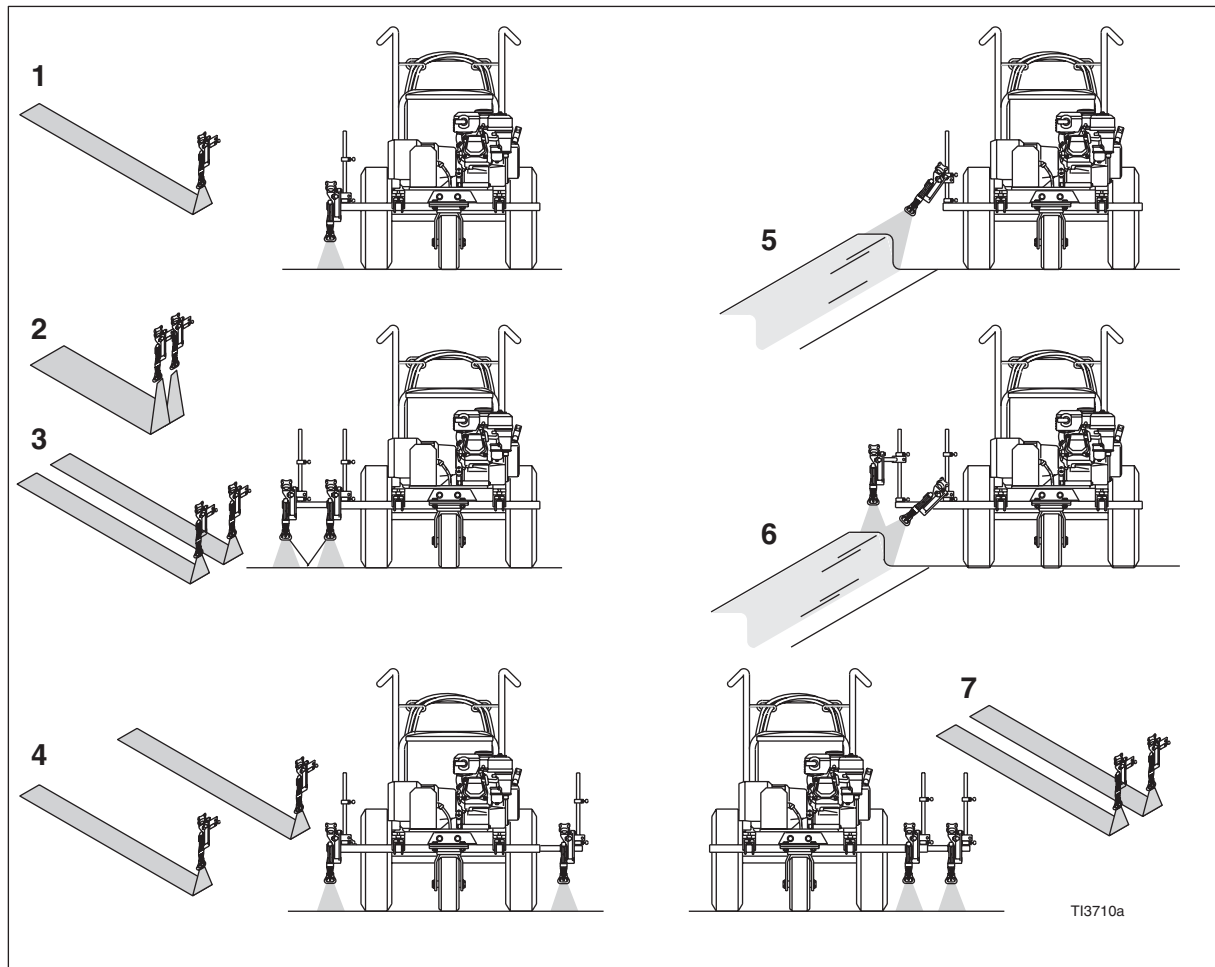
| | | | |
|---|--|--|--|
|  |  |  |  |
| <p>Установка пистолета</p> | <p>Регулировка положения пистолета</p> | <p>Выбор пистолета</p> | |
| <p>1 Вставьте пистолет в держатель. Затяните зажим.</p> | <p>2 Регулировка положения пистолета: вверх/вниз, вперед/назад, влево/вправо. См. примеры на стр. стр. 11.</p> | <p>3 Подсоедините кабели пистолета к левой или правой плате переключения пистолетов.</p> | <p>a Один пистолет. Отсоедините одну плату переключения пистолетов от пускового курка.</p> <p>b Оба пистолета одновременно. Установите обе платы переключения пистолетов в одно и то же положение.</p> <p>c Сплошная/прерывистая линия и прерывистая/сплошная линия. Установите пистолет для нанесения сплошной линии в положение 1, а пистолет для нанесения прерывистой линии – в положение 2.</p> |



T13710a

| | Русский |
|---|--|
| 1 | Одна линия |
| 2 | Одна линия шириной до 61 см (24 дюйма). |
| 3 | Две линии |
| 4 | Одна или две линии для нанесения вокруг препятствий. |
| 5 | Один бордюрный пистолет |
| 6 | Два бордюрных пистолета |
| 7 | Две или одна линия шириной до 61 см (24 дюйма). |

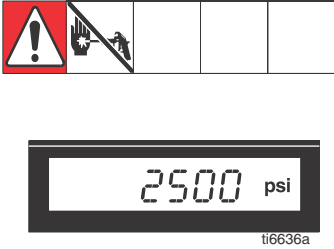
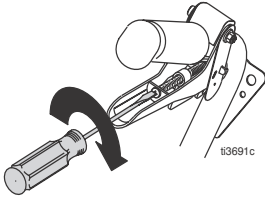
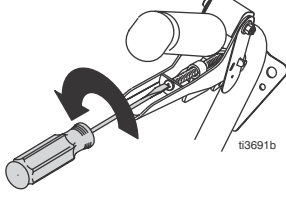
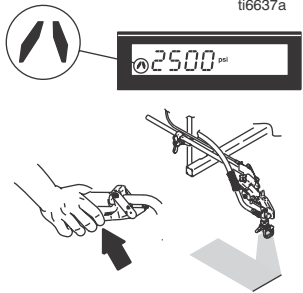



Регулировка датчика пускового курка





| | | | |
|--|---|---|---|
|  |  |  |  |
| | <p>Отсутствие распыления жидкости</p> | <p>Отсутствие символа распыления</p> | |
| <p>1 Запустите двигатель распылителя. Система DTS показывает давление только в фунтах на кв. дюйм. Нажмите на курок. Символ распыления  должен появляться одновременно с началом распыления жидкости.</p> | <p>2 Если символ распыления появляется до начала распыления жидкости, поверните винт в рукоятке по часовой стрелке.</p> | <p>3 Если распыление жидкости начинается до появления символа распыления, поверните винт в рукоятке против часовой стрелки.</p> | <p>4 Продолжайте регулировать винт в рукоятке до тех пор, пока появление символа распыления и начало распыления жидкости не будут синхронизированы.</p> |

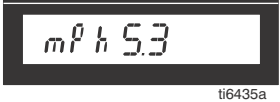

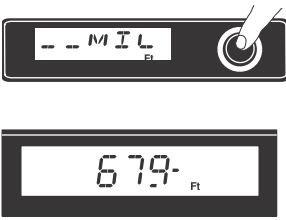
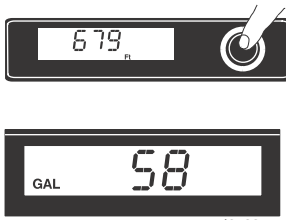
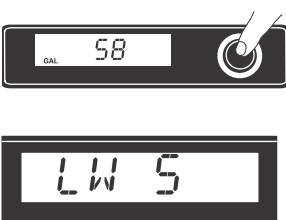
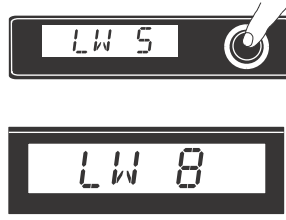

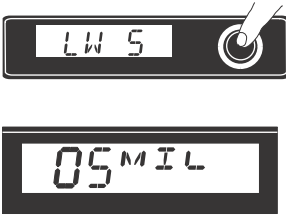

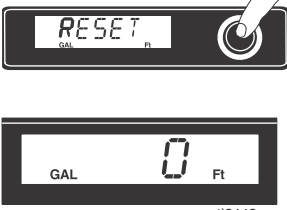
Очистка засорившегося наконечника

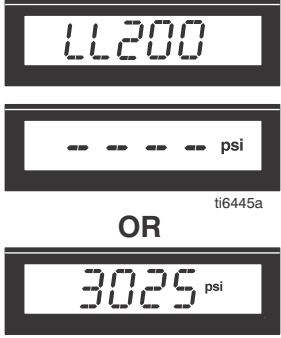
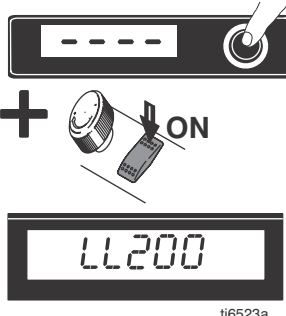
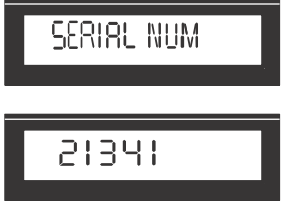

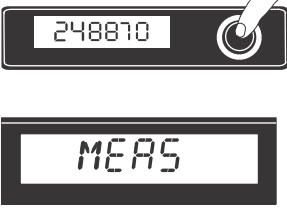

| | | | | |
|--|--|--|--|--|
| | | | | |
| <p>1 Отпустите пусковой курок и поставьте его на предохранитель. Поверните наконечник SwitchTip. Снимите курок пистолета с предохранителя и нажмите на курок, чтобы удалить засорения. Никогда не направляйте пистолет на свою руку или на тряпку!</p> | <p>2 Поставьте курок пистолета на предохранитель, верните наконечник SwitchTip в первоначальное положение, снимите курок с предохранителя и продолжите распыление.</p> | | | |

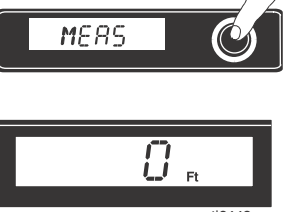
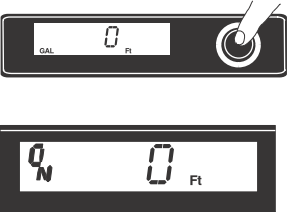

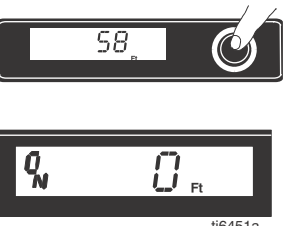

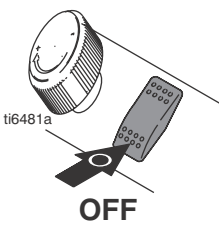
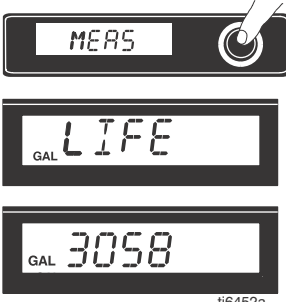
Цифровая система слежения (DTS)

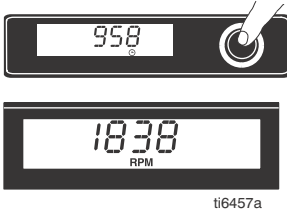
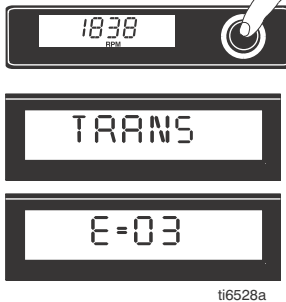

| | | | |
|---|---|---|---|
|  <p>ti6433a</p> |  <p>ti6434a</p> |  <p>ti6435a</p> |  <p>ti6436a</p> |
| <p>Эксплуатация – главное меню</p> | | | |
| <p>Нажатие без удерживания позволяет перейти к следующему экрану. Нажатие с удерживанием изменяет единицы измерения или сбрасывает данные.</p> | <p>1 Запустите двигатель, см. стр. 8. На короткое время появляется отображение модели распылителя, например 200HS. Появляется дисплей давления. Если давление меньше 1,4 МПа (14 бар, 200 фунтов на кв. дюйм), будут отображены дефисы.</p> | <p>2 Для перехода к экрану скорости (в милях в час или километрах в час) нажмите кнопку DTS, не удерживая ее.</p> | <p>3 Для перехода к экрану средней толщины покрытия (в тысячных долях дюйма или в микронах) нажмите кнопку DTS, не удерживая ее. Примечание. Выводится средняя толщина нанесенного мокрого покрытия за последние 6 м (20 футов). Должна быть выбрана соответствующая ширина полосы (LW), см. пункт 7.</p> |
| <p>m</p> | | | |
|  <p>ti6437a</p> |  <p>ti6438a</p> |  <p>ti6439a</p> |  <p>ti6440a</p> |
| <p>4 Для перехода к длине нанесенной полосы (в футах или метрах) нажмите кнопку DTS, не удерживая ее. Примечание. Выводится общая длина линии, нанесенной после последнего сброса счетчика. См. экран сброса, пункт 9.</p> | <p>5 Для перехода к экрану счетчика материала нажмите кнопку DTS, не удерживая ее. Примечание. Выводится объем материала (в галлонах или литрах x 10), распыленного после последнего сброса счетчика.</p> | <p>6 Для перехода к экрану выбора ширины полосы (LW) нажмите кнопку DTS, не удерживая ее. Примечание. Выводится ширина линии, используемая для расчета толщины слоя (в дюймах или см).</p> | <p>7 Для изменения ширины линии нажмите и удерживайте кнопку DTS. Ширина линии изменяется от 5 до 30 см (от 2 до 12 дюймов). При появлении нужного значения ширины линии отпустите кнопку DTS. Примечание. Если расстояние считывается в футах, ширина полосы (LW) выводится в дюймах. Если расстояние считывается в метрах, ширина полосы (LW) выводится в сантиметрах.</p> |

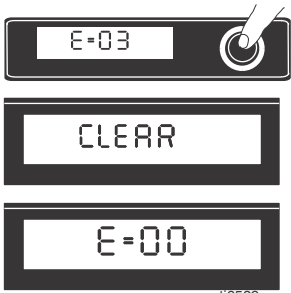
| | | | |
|---|--|---|--|
|  <p>ti6441a</p> |  <p>ti6442a</p> |  <p>ti6443a</p> |  <p>ti6444a</p> |
| <p>8 Для перехода к экрану толщины покрытия нажмите кнопку DTS, не удерживая ее.</p> <p>Примечание. Выводится средняя толщина нанесенного мокрого покрытия (в тысячных долях дюйма или микронах) после последнего сброса счетчика.</p> | <p>9 Для перехода к экрану СБРОСА нажмите кнопку DTS, не удерживая ее.</p> | <p>10 Для обнуления данных о рабочем расстоянии, расходе материала и толщине покрытия нажмите и удерживайте кнопку DTS.</p> | <p>Или нажмите кнопку DTS, не удерживая ее, чтобы вернуться экрану давления.</p> |
|  <p>ti6445a</p> |  <p>ti6523a</p> |  <p>ti6524a</p> | |
| <p>Вспомогательное меню DTS</p> | | | |
| <p>1 Запустите двигатель, см. стр. 8. Появится дисплей давления.</p> | <p>2 Нажмите и удерживайте кнопку DTS. Одновременно установите переключатель насоса в положение ВКЛЮЧЕНИЯ. Кратко отображается обозначение модели распылителя, например, LL200 = LineLazer 200</p> | <p>3 Прокручивается сообщение SERIAL NUM (СЕРИЙНЫЙ НОМЕР) и отображается серийный номер, от 3 до 5 цифр.</p> | |

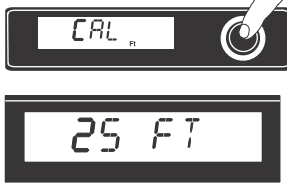
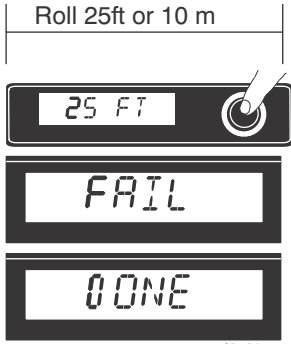
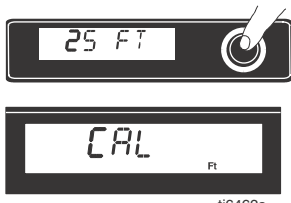
| | | | |
|---|--|--|--|
|  <p>ti6525a</p> |  <p>ti6526a</p> |  <p>ti6527a</p> |  <p>ti6447a</p> |
| <p>4 Не удерживая, нажмите кнопку DTS, и на дисплее будет прокручиваться код даты.</p> | <p>5 Не удерживая, нажмите кнопку DTS, и на дисплее будет прокручиваться номер артикула. Номер артикула прокручивается неоднократно.</p> | <p>6 Не удерживая, нажмите кнопку DTS, и на дисплее будет отображен экран режима измерений MEASure.</p> | <p>7 Отображается экран режима измерений MEASure. Используйте экран режима MEASure для измерения неизвестных расстояний.</p> |
|  <p>ti6448a</p> |  <p>ti6449a</p> |  <p>ti6450a</p> |  <p>ti6451a</p> |
| <p>8 Для того чтобы воспользоваться режимом измерений MEASure, нажмите и удерживайте кнопку DTS до тех пор, пока не будет отображен показатель расстояния. Примечание. Краткое нажатие кнопки DTS позволяет пропустить режим измерений и перейти к ДЕЙСТВИЮ 9.</p> | <p>a Для запуска измерений нажмите кнопку DTS еще раз, не удерживая ее. В левой стороне дисплея отображается надпись ON (ВКЛЮЧЕНО). Перемещайте устройство для разметки вперед, и на экран будет выводиться измеренное расстояние.</p> | <p>b Для остановки измерения нажмите кнопку DTS, не удерживая ее. Примечание. Повторные нажатия кнопки DTS без удерживания поочередно включают и выключают режим измерений MEASure.</p> | <p>c Для обнуления нажмите и удерживайте кнопку DTS.</p> |

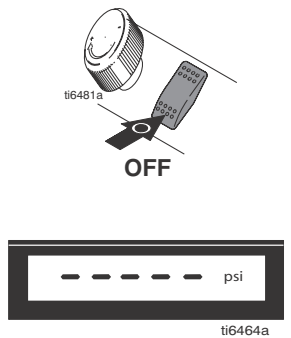
| | | | |
|--|--|--|--|
|  |  |  |  |
| <p>d Для выхода из режима MEASure установите переключатель насоса в положение ВЫКЛЮЧЕНИЯ.</p> | <p>9 Для того чтобы перейти от режима MEASure к экрану счетчика материала на протяжении срока службы (LIFE), нажмите кнопку DTS, не удерживая ее. На экране кратко отобразится сообщение LIFE (СРОК СЛУЖБЫ), а затем появится значение расхода в галлонах (литрах x 10), распыленных при давлении выше 5,5 МПа (55 бар, 800 фунтов на кв. дюйм).</p> | <p>10 Для перехода к итоговому счетчику материала (TOTAL) нажмите кнопку DTS, не удерживая ее. На короткое время появляется сообщение TOTAL (ВСЕГО), затем отображается общее количество галлонов (литров x 10), перекачанных насосом при всех уровнях давления.</p> | <p>11 Для перехода к экрану РАСПЫЛЕНИЯ (расстояния) нажмите кнопку DTS, не удерживая ее. На дисплее прокручивается сообщение MILES (МИЛИ) или KILOMETERS (КИЛОМЕТРЫ), а затем показывается общая длина нанесенных линий.</p> |
|  |  |  |  |
| <p>12 Для перехода к экрану общего показателя расстояния (TOTAL) нажмите кнопку DTS, не удерживая ее. На дисплее прокручивается сообщение MILES (МИЛИ) или KILOMETERS (КИЛОМЕТРЫ), а затем показывается общее пройденное расстояние, с распылением или без распыления.</p> | <p>13 Для перехода к экрану часов работы двигателя (ENGINE HOURS) нажмите кнопку DTS, не удерживая ее. На дисплее прокручивается сообщение ENGINE HOURS (ЧАСЫ РАБОТЫ ДВИГАТЕЛЯ) и показывается символ часов, а затем – количество часов работы двигателя за весь срок его службы.</p> | <p>14 Для перехода к экрану скорости двигателя в об/мин (RPM) нажмите кнопку DTS, не удерживая ее.</p> | <p>15 Не удерживая, нажмите кнопку DTS, и на дисплее прокрутится сообщение LAST ERROR (последняя ошибка) с последующим сохраненным сообщением об ошибке и кодом ошибки. Эта информация будет показываться неоднократно, пока она не будет сброшена. Пояснение кодов ошибок см. в руководстве 311021.</p> |

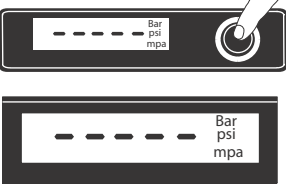



| | | | |
|--|---|--|---|
|  <p>ti6529a</p> |  <p>ti6459a</p> |  <p>ti6460a</p> |  <p>ti6461a</p> |
| <p>16 Нажмите и удерживайте кнопку DTS до тех пор, пока на дисплее не появится сообщение CLEAR (СТЕРТО). Далее начнет прокручиваться сообщение NO ERROR (ОШИБКИ ОТСУТСТВУЮТ), а затем будет показываться код ошибки E=00. См. руководство 311021. Примечание. Для пропуска экрана ERROR CODE (КОД ОШИБКИ) кратко нажмите кнопку DTS и перейдите к пункту 18.</p> | <p>17 Для перехода к экрану калибровки расстояния нажмите эту кнопку, не удерживая ее.</p> | <p>18 Для калибровки счетчика расстояния точно отмерьте дистанцию в 25 футов или 10 м и переместите устройство в начальную точку. При выведенной на дисплей надписи CAL (КАЛИБР) нажмите и удерживайте кнопку DTS, пока не начнет мигать надпись 25 футов или 10 м. Примечание. Для того чтобы пропустить калибровку расстояния, нажмите кнопку DTS, не удерживая ее, и перейдите к пункту 21.</p> | <p>19 Переместите агрегат LineLazer точно на 25 футов или 10 м. Не перемещайте его в обратном направлении. Нажмите кнопку DTS. При успешной калибровке появится сообщение DONE (ГОТОВО), при неудачной – FAIL (СБОЙ).</p> |
|  <p>ti6462a</p> |  <p>ti6463a</p> |  <p>ti6649a</p> |  <p>ti6481a</p> <p>ti6464a</p> |
| <p>20 Для возврата к экрану калибровки снова нажмите кнопку DTS.</p> | <p>21 Нажмите кнопку DTS, не удерживая ее. На экране дисплея будет прокручиваться сообщение SOFTWARE REV (ВЕРСИЯ ПО) с последующим 5-значным номером версии.</p> | <p>22 Для возврата к пункту 1 нажмите кнопку DTS, не удерживая ее, будет отображено обозначение модели распылителя.</p> | <p>23 Для выхода из вспомогательного меню и возврата к экрану давления можно в любой момент перевести переключатель насоса в положение ВЫКЛЮЧЕНИЯ.</p> |

| | | | |
|---|---|--|--|
|  <p>ti6465a</p> |  <p>ti6609a</p> |  <p>ti6466a</p> | |
| <p>Изменение отображаемых единиц измерения</p> | | | |
| <p>Давление. Только из экрана давления, давление ниже 1,4 МПа (14 бар, 200 фунтов на кв. дюйм); для смены единиц измерения давления на желаемые единицы (фунты на кв. дюйм, бар, МПа) нажмите и удерживайте (8 секунд) кнопку DTS.</p> | <p>Объем. Только из экрана счетчика расхода материала; для смены единиц измерения объема (ГАЛЛОНЫ, ЛИТРЫ) нажмите и удерживайте (8 секунд) кнопку DTS.</p> | <p>Расстояние. Только из экрана счетчика длины нанесенной линии; для смены единиц измерения расстояния (футы или метры) нажмите и удерживайте (8 секунд) кнопку DTS. Примечание. Это также приведет к изменению единиц измерения для толщины наносимого слоя (тысячные доли дюйма или микроны), ширины полосы (дюймы или см) и скорости (мили/ч или км/ч).</p> | |

Процедура снятия давления

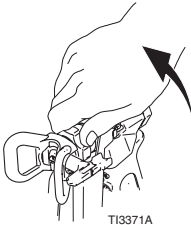
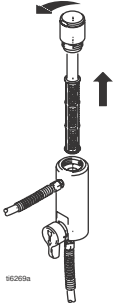
| | | | |
|---|--|---|---|
| | | | |
| <p>1 Заземлите распылитель с помощью зажима заземления.</p> | <p>2 Установите клапан насоса в положение ВЫКЛЮЧЕНИЯ. ВЫКЛЮЧИТЕ двигатель.</p> | <p>3 Установите минимальную величину давления. Для снятия давления нажмите на пусковой курок пистолета.</p> | <p>4 Поставьте пусковой курок пистолета на предохранитель. Установите клапан заправки в нижнее положение.</p> |

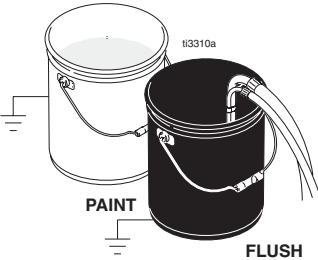
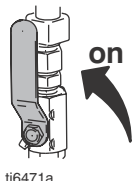
Очистка

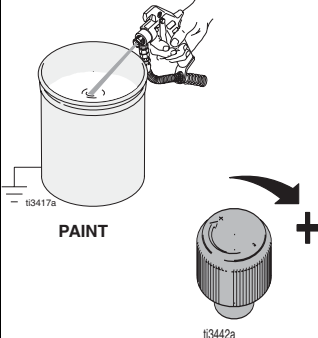
| | | | |
|---|--|--|---|
|  |  |  |  |
| <p>Выполните процедуру снятия давления, стр. 20.</p> | <p>1 Снимите защитную насадку и наконечник SwitchTip.</p> | <p>2 Отвинтите корпус фильтра, снимите фильтр. Соберите блок без фильтра.</p> | <p>3 Очистите фильтр, защитную насадку и наконечник SwitchTip в жидкости для промывки.</p> |
|  |  |  |  |
| <p>4 Извлеките комплект сифонной трубки из краски и поместите его в жидкость для промывки. Для красок на водной основе используйте воду, для красок на масляной основе – уайт-спирит.</p> | <p>5 Установите клапан насоса в положение ВКЛЮЧЕНИЯ.</p> | <p>6 Установите клапан заправки в горизонтальное положение.</p> | <p>7 Прижмите пистолет к емкости для краски. Снимите пусковой курок пистолета с предохранителя. Поворачивайте ручку регулятора давления до тех пор, пока двигатель не начнет приводить насос в движение. Нажимайте на курок до тех пор, пока не появится жидкость для промывки.</p> |

| | | | |
|--|--|---|--|
|  <p>FLUSH</p> |  <p>ti6473a</p> <p>1-2 MIN.</p> |  <p>PAINT</p> <p>FLUSH</p> <p>TI3383A</p> <p>15-30 SEC.</p> |  <p>off</p> <p>ti6470a</p> |
| <p>8 Переместите пистолет к емкости с жидкостью для промывки, прижмите его к емкости, нажмите на пусковой курок и тщательно промойте систему. Отпустите курок и поставьте его на предохранитель.</p> | <p>9 Установите клапан заправки в нижнее положение и дайте жидкости для промывки циркулировать 1–2 минуты, чтобы очистить сливную трубку.</p> | <p>10 Поднимите сифонную трубку выше уровня жидкости для промывки и включите распылитель на 15-30 секунд, чтобы слить жидкость.</p> | <p>11 Установите клапан насоса в положение ВЫКЛЮЧЕНИЯ.</p> |
|   <p>Pump Armor</p> <p>ti2895a</p> |  <p>16271a</p> |  <p>TI3388A</p> |  <p>TI3390A</p> <p>FLUSH</p> |
| <p>ПРЕДОСТЕРЕЖЕНИЕ.</p> <p>При промывке водой дополнительно пропустите через систему уайт-спирит или состав Pump Armor, чтобы в ней сохранилось защитное покрытие, предохраняющее от замерзания и коррозии.</p> | <p>12 Убедитесь в том, что пластмассовая центральная трубка надежно закреплена. Установите корпус фильтра и фильтр. Вручную затяните корпус фильтра.</p> | <p>13 Вытрите весь распылитель, шланг и пистолет ветошью, смоченной водой или уайт-спиритом.</p> | <p>14 Очистите наконечник, защитную насадку и прокладку мягкой щеткой из щетины, чтобы избежать их повреждения засохшим материалом. Соберите указанные детали и установите их на пистолет, не затягивая.</p> |

Гарантия

Компания Graco гарантирует, что во всем оборудовании, упомянутом в настоящем документе, произведенном компанией Graco и маркированном ее наименованием, на момент его продажи уполномоченным дистрибьютором Graco первоначальному покупателю отсутствуют дефекты материала и изготовления. За исключением случаев предоставления каких-либо особых, расширенных или ограниченных гарантий, опубликованных Graco, компания обязуется в течение двенадцати месяцев со дня продажи отремонтировать или заменить любую часть оборудования, которая будет признана Graco дефектной. Эта гарантия действительна только в том случае, если оборудование устанавливается, эксплуатируется и обслуживается в соответствии с письменными рекомендациями компании Graco.

Ответственность компании Graco и настоящая гарантия не распространяются на случаи общего износа оборудования, а также на любые неисправности, повреждения или износ, вызванные неправильной установкой или эксплуатацией, абразивным истиранием или коррозией, недостаточным или неправильным обслуживанием, халатностью, авариями, внесением изменений в оборудование или применением деталей других производителей. Кроме того, компания Graco не несет ответственности за неисправности, повреждения или износ, вызванные несовместимостью оборудования Graco с устройствами, принадлежностями, оборудованием или материалами, которые не были поставлены компанией Graco, либо неправильным проектированием, изготовлением, установкой, эксплуатацией или обслуживанием устройств, принадлежностей, оборудования или материалов, которые не были поставлены компанией Graco.

Настоящая гарантия имеет силу при условии предварительного оплаченного возврата оборудования, в котором предполагается наличие дефектов, уполномоченному дистрибьютору компании Graco для проверки наличия дефектов. Если факт наличия предполагаемого дефекта подтвердится, компания Graco обязуется бесплатно отремонтировать или заменить любые дефектные детали. Оборудование будет возвращено первоначальному покупателю с предварительной оплатой транспортировки. Если проверка не выявит каких-либо дефектов изготовления или материалов, ремонт будет осуществлен по разумной цене, которая будет в себя включать стоимость работ, деталей и доставки.

НАСТОЯЩАЯ ГАРАНТИЯ ЯВЛЯЕТСЯ ИСКЛЮЧИТЕЛЬНОЙ И ЗАМЕНЯЕТ ВСЕ ПРОЧИЕ ГАРАНТИИ, ЯВНО ВЫРАЖЕННЫЕ ИЛИ ПОДРАЗУМЕВАЕМЫЕ, ВКЛЮЧАЯ, ПОМИМО ПРОЧЕГО, ГАРАНТИЮ ТОВАРНОГО СОСТОЯНИЯ ИЛИ ГАРАНТИЮ ПРИГОДНОСТИ К ОПРЕДЕЛЕННОЙ ЦЕЛИ.

Указанные выше условия определяют рамки обязательств компании Graco и меры судебной защиты покупателя в случае какого-либо нарушения условий гарантии. Покупатель согласен с тем, что применение других средств судебной защиты (в том числе при возникновении случайных, косвенных убытков, потери прибыли, продаж, ущерба людям или собственности либо случайного или косвенного урона) невозможно. Все претензии в случае нарушения гарантии должны быть предоставлены в течение 2 (двух) лет от даты продажи.

КОМПАНИЯ GRACO НЕ ПРЕДОСТАВЛЯЕТ КАКИХ-ЛИБО ГАРАНТИЙ, ЯВНЫХ ИЛИ ПОДРАЗУМЕВАЕМЫХ, ОТНОСИТЕЛЬНО ТОВАРНОЙ ПРИГОДНОСТИ ИЛИ СООТВЕТСТВИЯ КАКОЙ-ЛИБО ОПРЕДЕЛЕННОЙ ЦЕЛИ В ОТНОШЕНИИ ПРИНАДЛЕЖНОСТЕЙ, ОБОРУДОВАНИЯ, МАТЕРИАЛОВ ИЛИ КОМПОНЕНТОВ, ПРОДАВАЕМЫХ, НО НЕ ПРОИЗВОДИМЫХ КОМПАНИЕЙ GRACO. На указанные изделия, проданные, но не изготовленные компанией (например, электродвигатели, выключатели, шланги и т. д.), распространяются гарантии их изготовителя, если таковые имеются. Компания Graco будет в разумных пределах оказывать покупателю помощь в предъявлении любых претензий в связи с нарушением таких гарантий.

Ни при каких обстоятельствах компания Graco не несет ответственности за косвенные, побочные, специальные или случайные убытки, связанные с поставкой компанией Graco оборудования или комплектующих в соответствии с данным документом, или с использованием каких-либо продуктов или других товаров, проданных по условиям настоящего документа, будь то в связи с нарушением договора, нарушением гарантии, небрежностью со стороны компании Graco или в каком-либо ином случае.

Информация о компании Graco

Для того чтобы ознакомиться с последними сведениями о продукции Graco, посетите сайт www.graco.com.

ДЛЯ РАЗМЕЩЕНИЯ ЗАКАЗА обратитесь к своему дистрибьютору фирмы Graco или позвоните по телефону 1-800-690-2894, чтобы узнать координаты ближайшего дистрибьютора.

Все письменные и визуальные данные, содержащиеся в настоящем документе, отражают самую свежую информацию об изделии, имеющуюся на момент публикации.

Компания Graco оставляет за собой право в любой момент вносить изменения без предварительного уведомления.

Информация о патентах представлена на сайте www.graco.com/patents.

Перевод оригинальных инструкций. This manual contains Russian. MM 311018

Главный офис компании Graco: Миннеаполис

Международные представительства: Бельгия, Китай, Япония, Корея

GRACO INC. AND SUBSIDIARIES • P.O. BOX 1441 • MINNEAPOLIS MN 55440-1441 • USA

© Graco Inc., 2005. Все производственные объекты компании Graco зарегистрированы согласно стандарту ISO 9001.

www.graco.com

Revised April 2013